

# CORP- ORATE

OFFICE FURNITURE

# 2011



**Shop 1:**

**6, Charilaou Trikoupi  
P.O.Box 61387  
8133, Paphos - Cyprus  
Mob: (+357) 99647447  
Tel: (+357) 26811990  
Fax: (+357) 26935566**

**[sedia@sedia.com.cy](mailto:sedia@sedia.com.cy)**

**Shop 2:**

**6, Anthypolochagou  
Georgiou Savva, Shop A&B  
8201, Geroskipou - Cyprus  
Mob: (+357) 99647447  
Tel: (+357) 26967600  
Fax: (+357) 26967007**

**[www.sedia.com.cy](http://www.sedia.com.cy)**



Imperial  
IMPERIAL

# 12

## IMPERIAL

Imperial è una sintesi di passione, tradizione e design dove elementi naturali come la pietra si fondono con le decorazioni artigiane. Il taglio sartoriale di ogni mobile contraddistingue l'unicità di questo modello. Materiali e finiture riportano alla mente antiche superfici da toccare, morbide e vellutate, il cui stile viene reinterpretato in chiave moderna. Gli elementi decorativi vengono scolpiti e decorati a mano in stile impero. Imperial è una proposta che supera lo steccato della dicotomia classico-moderno; essa destruttura il concetto di classico, lo attualizza e lo rende contemporaneo, adattandolo ai gusti moderni, conservandone le atmosfere, le linee, i tratti artigianali delle finiture.

## IMPERIAL

Imperial is the synthesis of passion, tradition and design where a natural element as the stone meets craft decorations. Every element is thought as a unique piece. Materials and finishes recall old surfaces to touch, smooth and velvety, proposed in a modern style.

Every single ornament is a handmade work that follows an imperial style. Imperial goes beyond the traditional division between classic and modern and offers a classic concept that becomes contemporary and adapts itself to new styles preserving, in the main time, the atmosphere, lines and finishes.

## IMPERIAL

Imperial es un resumen de la pasión, tradición y diseño, donde los elementos naturales como la piedra se mezclan con las decoraciones artesanales. La adaptación de cada mueble caracteriza la singularidad de este modelo. Los materiales y acabados llevan a la mente antiguas superficies a tocar, suaves y aterciopelados el cuyo estilo se reinterpreta de forma moderna. Los elementos decorativos son tallados y decorados en estilo Imperio. Imperial es una propuesta que supera la barrera de la dicotomía clásica-moderna, que deconstruye el concepto de clásico contemporáneo y lo hace presente, que se adapta a los gustos modernos, manteniendo la atmósfera, las líneas, los acabados artesanales.

## IMPERIAL

Imperial une synthèse de passion, tradition et design, où les éléments naturels comme la pierre se fondent avec les décorations artisanales. La recherche artisanale rend chaque pièce de ce modèle unique dans son genre. Matériels et finitions rapprochent à la mémoire des anciennes surfaces à toucher, douces et veloutés, le style s'interprète en version moderne. Les éléments décoratifs sont sculptés et décorés à la main en style impériale. Imperial une proposition où le classique et le moderne se rencontrent de façon nouvelle ; le concept de classique se déstructure, il se rend actuel et contemporaine, s'adaptant aux goûts modernes, conservant les atmosphères, les lignes, les traits artisanaux des finitions.

## IMPERIAL

Империял это синтез страсти, традиции и дизайна, где природные элементы, такие как камень, сочетаются с ремесленными декорациями. Как крой опытного портного для каждого модуля, все это подчеркивает уникальность данной модели. Используемые материалы и отделки возвращают к мысли об античных поверхностях, возникает желание прикоснуться к чему-то мягкому и бархатистому, но при этом стиль воспринимается в современном ключе. Декоративные элементы высечены и декорированы вручную в имперском стиле. «Империял» это предложение, преодолевающее разграничение между классическим и современным стилем.







17

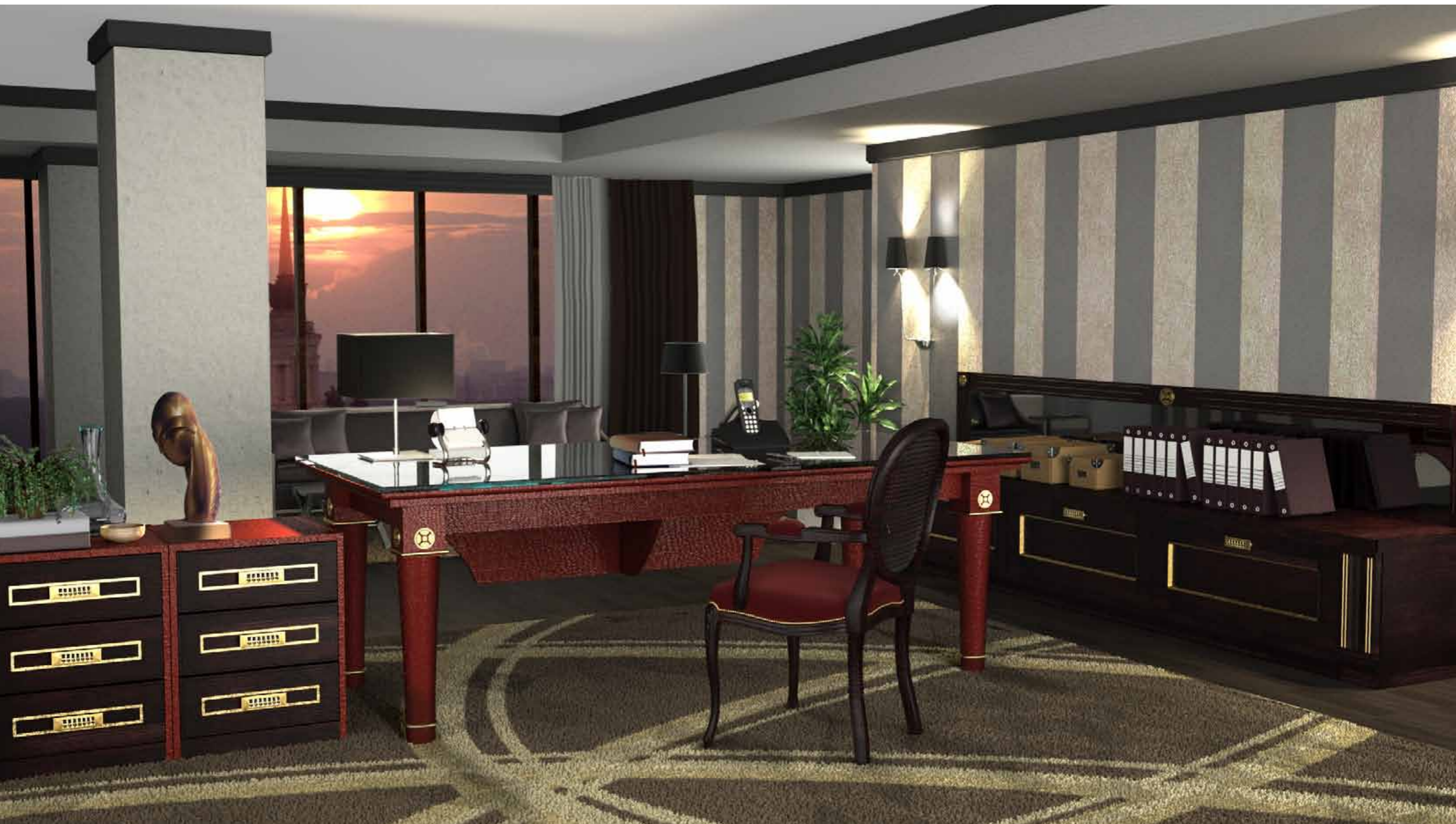



20 21



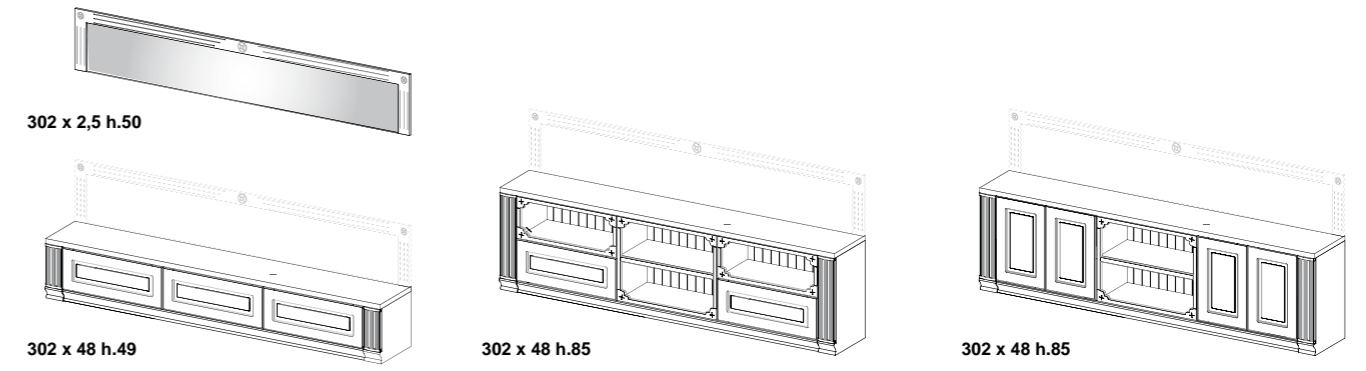
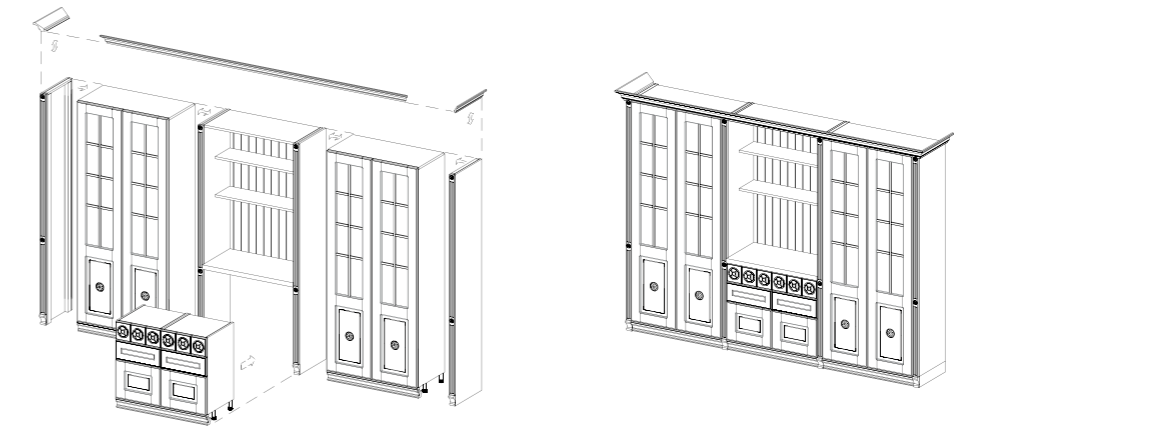
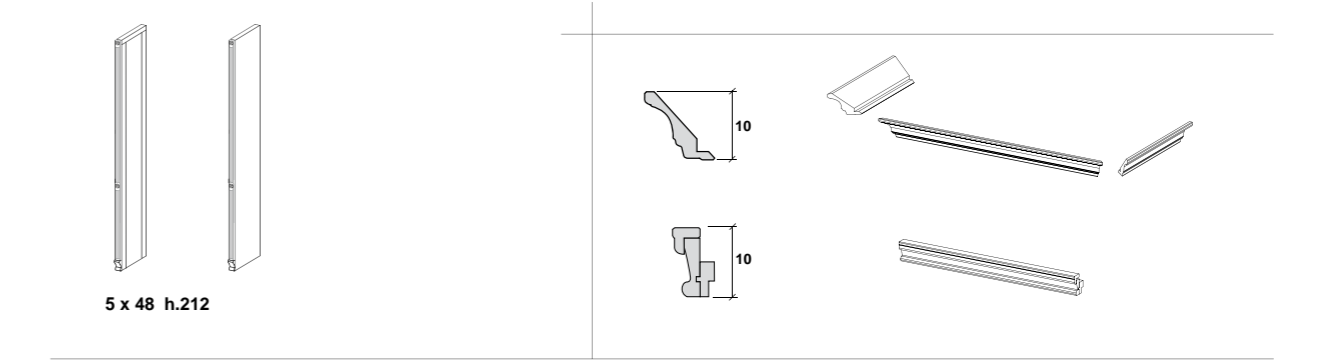
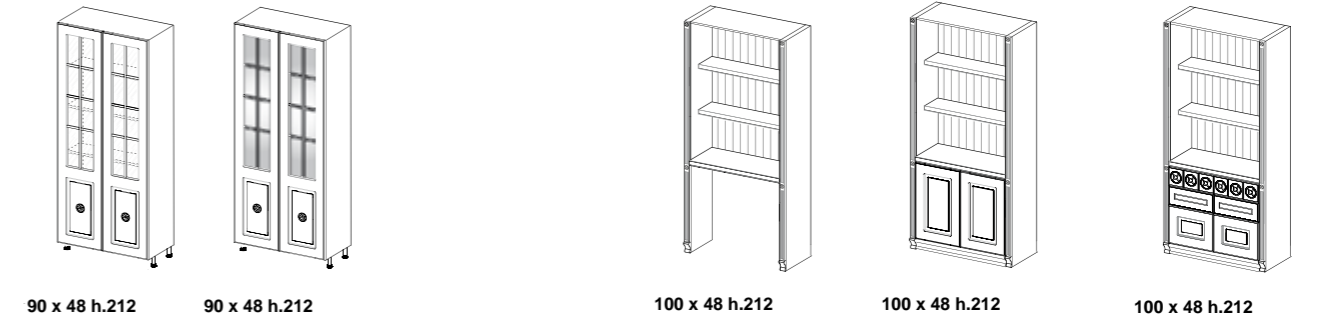
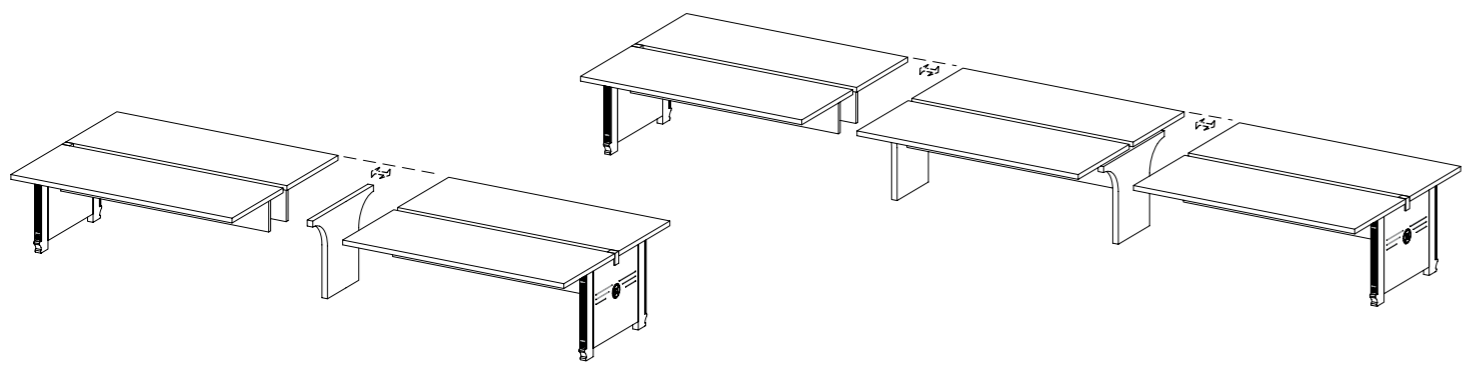
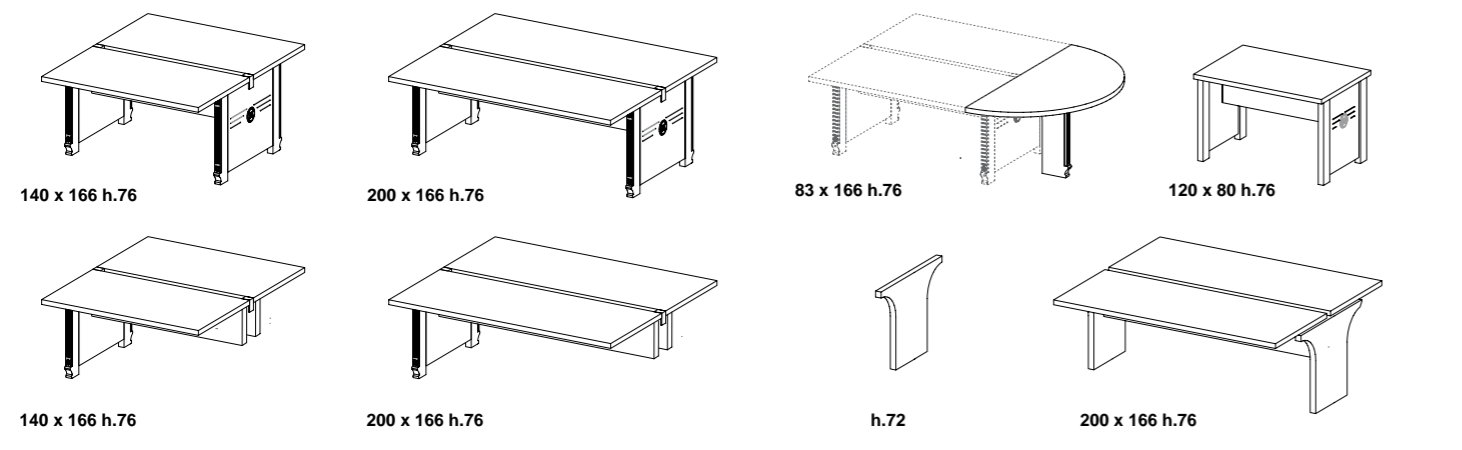
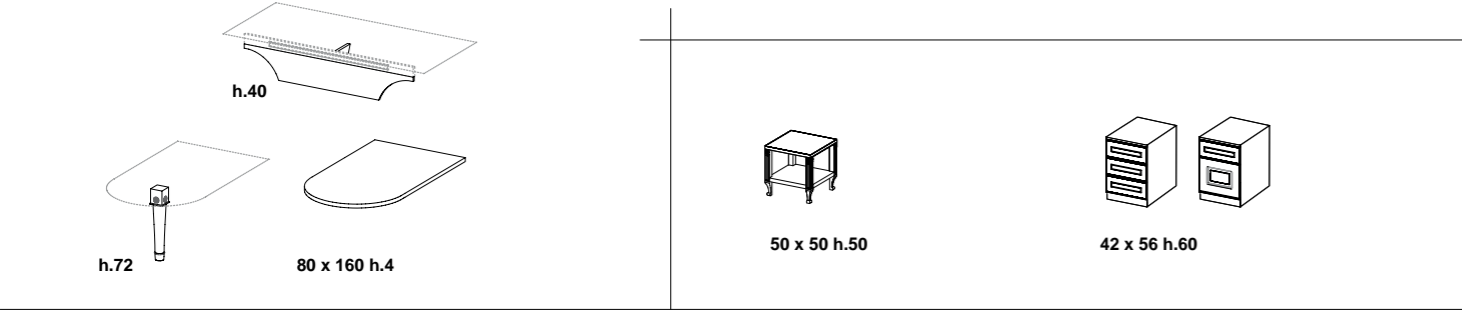
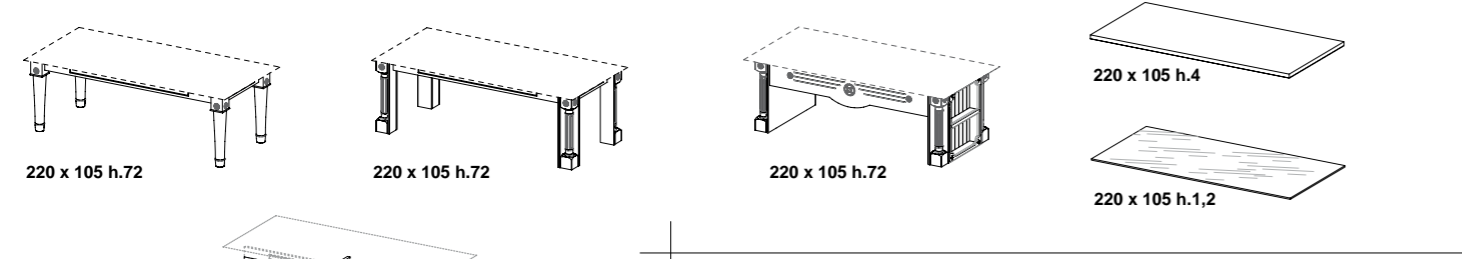
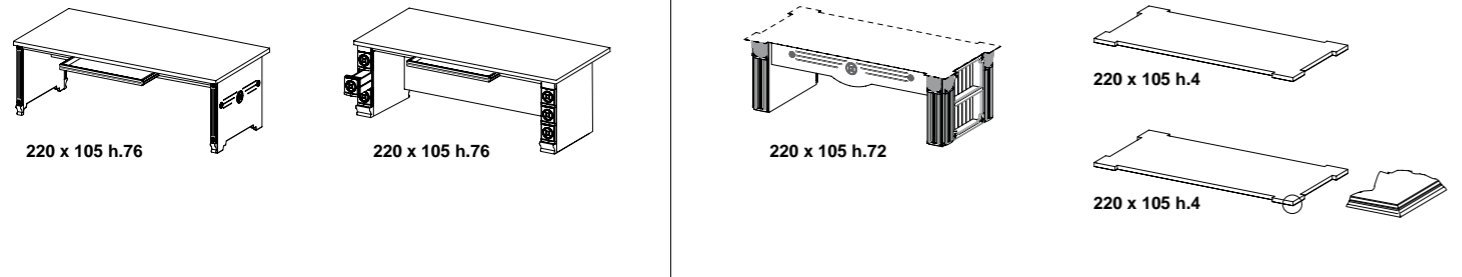

# Simposio

SIMPOSIO







30

## SIMPOSIO

La linea Simposio è dedicata agli ambienti presidenziali. Essa permette un'interpretazione rigorosa dell'ufficio senza rinunciare alla semplicità e allo scopo di ricercata rappresentatività del luogo decisionale: una proposta varia che spazia dalla scrivania ai tavoli riunione fino a diversi moduli di madie e librerie, sempre senza perdere la matrice del progetto originario. Così si coniugano materiali diversi, infatti si può optare per una versione con piani di lavoro e gambe in tamburato rivestito in essenza di legno, con un particolare bordo inclinato a 45°, o per una variante con piani in vetro temprato e gambe in profilo di alluminio estruso. Simposio rappresenta il perfetto connubio tra tendenza, prestigio e funzione. Scrivanie, piani in tamburato mm 60 rivestito con essenza di legno, bordi smussati a 45°, oppure in vetro temprato mm 12 verniciato nella parte inferiore, strutture a fianchi pannellati mm 60 rivestiti con essenza di legno bordi verticali smussati a 45°, oppure in alluminio con profili verticali trapezoidali raccordati da profilo piatto inferiore e superiore. Mobile di servizio indipendente o portante, cassa in tamburato mm 60 laccato, bordi smussati a 45°, frontali cassetti e ante mm 18 laccati. Cassettiera, cassa mm 25 laccata, bordi smussati a 45°, frontali cassetti e schienale mm 18 laccati oppure rivestiti con essenza di legno. Librerie, cassa in tamburato mm 60 laccato, bordi smussati a 25°, ante battenti mm 18 rivestite in essenza di legno, ante scorrevoli in vetro temprato mm 5 retro verniciato con telaio perimetrale in alluminio.

## SIMPOSIO

Simposio is the new proposal for director level interiors. Simposio enables a strict interpretation of the office layout without losing its simplicity and its aim of representing decision making environments: from a variety of desks and meeting tables to a range of modular bookcases, without losing the matrix of the original project. Using several materials, from coated wooden tambour worktops and 45° post formed edges to tempered glass worktops and legs with aluminium profiles. Simposio is the perfect mix of design trends, prestige and function. Desks: 60 mm thick tambour top veneered with wooden essence, 45° post formed edges or in 12 mm thick toughened glazed glass varnished in the lower part, 60 mm side panels veneered in wooden essence, 45° post formed vertical edges or in aluminium with vertical trapezoidal profiles connected to the flat upper and lower profile. Service unit: independent or fixed, lacquered wooden tambour carcass 60 mm thickness with 45° post formed edges, 18 mm lacquered frontal drawers and doors. Chest of drawers: it consists of 25 mm lacquered carcass with 45° post formed edges, 18 mm lacquered frontal drawers and back panel or veneered with wooden essence. Bookcases: 60mm. lacquered tambour wooden carcass, 25° post formed edges, 18 mm doors veneered in wooden essence, 5 mm thick tempered toughened back painted glass sliding doors with parametrical aluminium frame.

## SIMPOSIO

Simposio está dedicado a los entornos presidenciales y permite una interpretación estricta de la oficina, sin sacrificar la sencillez con el fin de rebuscado representatividad del lugar decisional: una propuesta varia que va desde el escritorio a las tablas de conferencia hasta las diversas formas de armarios y estantes para libros, sin perder nunca el diseño original de la matriz. Así se combinan diferentes materiales; de hecho, usted puede optar por una versión con las superficies de trabajo y las piernas cubiertas con paneles de chapa de madera, con una ventaja particular, a los 45 grados, o una variante con estantes de vidrio templado y piernas de perfil de aluminio extruido. Simposio es la combinación perfecta entre tendencia, prestigio y posición. Escritorio superficie en tablero 60 mm de espesor con revestimiento de chapa natural de madera; cantos ingleteados en 45°, opción cristal templado de 12 mm de espesor lacado en su parte inferior, laterales (pata panel) en tablero de 60 mm de espesor con revestimiento de chapa natural de madera y canto vertical ingleteado en 45°, opción pata de aluminio tipo bastidor con perfil vertical trapezoidal y perfil horizontal plano para encuentro con encimera. Mueble de servicio independiente, estructura en tablero de 60 mm lacado, cantos ingleteados en 45°, frontal de cajones y puertas de 18 mm de espesor lacado. Cajoneras: estructura en tablero de 25 mm de espesor lacado, cantos frontales ingleteados en 45°, frentes de cajones y trasera en 18 mm de espesor lacado, opción revestimiento de chapa natural. Librerías. Estructura en tablero de 60 mm de espesor lacado, cantos frontales ingleteados en 25°, puertas batientes de 18 mm de espesor con revestimiento de chapa natural de madera, puertas correderas en cristal templado de 5 mm de espesor lacado en contracara y marco perimetral de aluminio.

## SIMPOSIO

La ligne Simposio est dédiée aux aménagements présidentielles. Elle permet une interprétation rigoureuse du bureau sans renoncer à la simplicité et à la recherche de représentativité du lieu décisionnel : un éventail de propositions, du bureau aux tables de réunion, jusqu'aux armoires. Le choix aussi des matériels, avec plateaux de travail et piétements en alvéolaire revêtus de placage bois restructuré teinté, chants biseautés à 45° ou plateaux en verre trempé et piétements avec entretoises en aluminium. Simposio représente la liaison parfaite parmi tendance, prestige et fonction. Bureaux: plateaux en panneaux alvéolaires (ép 60 mm) revêtus de placage bois reconstitué avec chants biseautés à 45°, ou en verre trempé 12 mm laqué en dessous. Structures et cotes: Panneaux (ép 60 mm) revêtus de placage bois reconstitué, chants verticaux biseautés à 45°, ou piétements en aluminium avec profils verticaux trapézoïdales et partie supérieure en MDF laqué pour les plans en verre. Meuble desserte, indépendante ou portant: Corps en panneaux alvéolaires laqués (ép 60 mm) avec chants biseautés 45°. Façades de tiroirs et portes laqués (ép 18 mm). Caisson: Corps laqué (ép 25 mm) avec chants biseautés à 45°, façades et dos laqué ou plaqués bois (ép 18 mm). Armoires: Corps en panneaux alvéolaires laqués (ép 60 mm) avec chants biseautés à 22°. Portes plaquées bois (ép 18 mm), ou en verre trempé (ép 5 mm) coulissantes ou battantes avec châssis en aluminium.

## SIMPOSIO

Линия «Simposio» посвящена президентским помещениям. Она позволяет воспринимать строгость офиса без ущерба для простоты, с целью подчеркнуть представительность помещения как место принятия важных решений: предложение варьируется от столов для совещаний до различных модулей в виде секретера и книжных шкафов, но никогда не забывая при этом об основе самого проекта. Таким образом появляется возможность комбинировать различные материалы, и действительно, вы можете остановиться как на версии с рабочими поверхностями, ножками, покрытыми шпоном и деревянными панелями с специальной скошенной кромкой под углом 45 градусов, так и на варианте с закаленными стеклянными полками и ножками с профилем из экструдированного алюминия. «Simposio» является идеальным сочетанием тенденции, престижа и положения. Письменные столы: столешница тамбурированная 60мм, обшитая деревом со скошенным краем на 45°, или закаленное стекло 12мм, окрашенное снизу, структура с панельной обшивкой 60мм, вертикальные края скошены на 45° или из алюминия с вертикальным трапециевидным плоским соединительным профилем. Служебные модули, независимые или несущие, каркас лакированный тамбурированный 60мм, скошенные края на 45°, фасады для кассетниц и задних панелей лакированные 18мм или обшитые деревом. Библиотека: каркас лакированный тамбурированный 60мм, скошенный край на 25°, распашные двери 18мм, обшитые деревом и передвижные двери из закаленного стекла 5мм, окрашенные снизу с наружной алюминиевой рамкой.

## SIMPOSIO

Линия «Simposio» посвящена президентским помещениям. Она позволяет воспринимать строгость офиса без ущерба для простоты, с целью подчеркнуть представительность помещения как место принятия важных решений: предложение варьируется от столов для совещаний до различных модулей в виде секретера и книжных шкафов, но никогда не забывая при этом об основе самого проекта. Таким образом появляется возможность комбинировать различные материалы, и действительно, вы можете остановиться как на версии с рабочими поверхностями, ножками, покрытыми шпоном и деревянными панелями с специальной скошенной кромкой под углом 45 градусов, так и на варианте с закаленными стеклянными полками и ножками с профилем из экструдированного алюминия. «Simposio» является идеальным сочетанием тенденции, престижа и положения. Письменные столы: столешница тамбурированная 60мм, обшитая деревом со скошенным краем на 45°, или закаленное стекло 12мм, окрашенное снизу, структура с панельной обшивкой 60мм, вертикальные края скошены на 45° или из алюминия с вертикальным трапециевидным плоским соединительным профилем. Служебные модули, независимые или несущие, каркас лакированный тамбурированный 60мм, скошенные края на 45°, фасады для кассетниц и задних панелей лакированные 18мм или обшитые деревом. Библиотека: каркас лакированный тамбурированный 60мм, скошенный край на 25°, распашные двери 18мм, обшитые деревом и передвижные двери из закаленного стекла 5мм, окрашенные снизу с наружной алюминиевой рамкой.





34







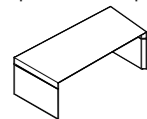

## MODULISTICA / TECHNICAL SHEETS / MÓDULOS / MODULES / МОДУЛИ

**Scrivanie**  
**Writing desks**  
**Escritorios**  
**Bureaux**  
Письменные столы**Scrivanie piano legno**  
Writing desks with wooden top  
Escritorios con tapa en madera  
Bureaux avec plan en bois  
Письменный стол с  
деревянной поверхностью**SP1300**

L. 200 x P. 100 x H. 73.5

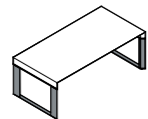
**SP1301**

L. 230 x P. 100 x H. 73.5

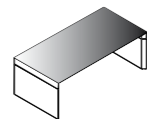
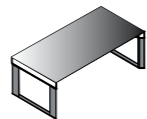
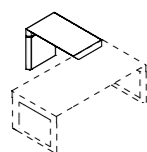
**SP1310****SP1311****Scrivanie piano vetro**  
Writing desks with glass top  
Escritorios con tapa en vidrio  
Bureaux avec plan en verre  
Письменный стол со стеклянной  
поверхностью**SP1302****SP1312****SP1303****SP1313****Penisole**  
**Peninsulas**  
**Peninsulas**  
**Extensions**  
Полуострова**Penisole piano legno**  
Peninsulas with wooden top  
Peninsulas con tapa en madera  
Extensions avec plan en bois  
Полуострова с деревянной поверхностью**SP1400**

L. 100 x P. 60 x H. 73.5

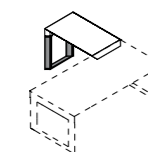
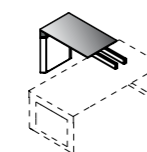
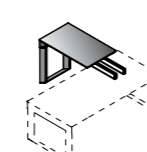
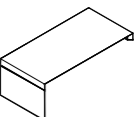
**SP1401****SP1402****SP1403****Penisole piano vetro**  
Peninsulas with glass top  
Peninsulas con tapa en vidrio  
Extensions avec plan en verre  
полуостров со стеклянной полкой**Scrivanie per mobile di servizio**  
**Writing desks for service cabinet**  
**Escritorios por aparador**  
**Bureaux pour meuble de service**  
Письменный стол для  
служебного модуля**Scrivanie piano legno**  
Writing desks with wooden top  
Escritorios con tapa en madera  
Bureaux avec plan en bois  
Письменный стол с деревянной  
поверхностью**SP1500**

L. 200 x P. 100 x H. 73.5

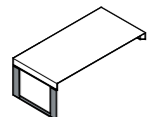
**SP1501**

L. 230 x P. 100 x H. 73.5

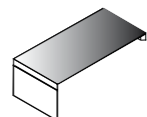
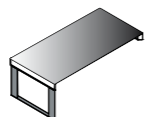
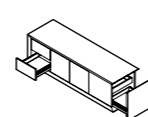
**SP1510****SP1511****SP1502****SP1512****SP1503****SP1513****SP1250**

L.200 x P. 62.3 x H. 59.7

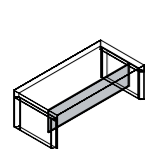
**Mobile di servizio**  
Service cabinet  
Aparador  
Meuble de service  
Служебный модуль**Treverse**  
**Modesty panel**  
**Paneles frontales**  
**Voile de fond**  
Траверсы**SP1600**

L. 200

L.187 x 33 x 1.9

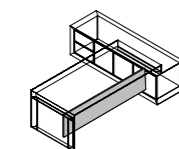
**SP1601**

L.181.2 x 33 x 1.9

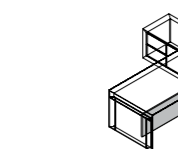
**SP1602**

L.158.8 x 33 x 1.9

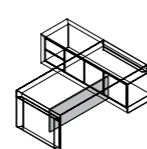
**SP1603**

L.136.4 x 33 x 1.9

L. 230

**SP1610**  
L.217 x 33 x 1.9**SP1611**  
L.211.2 x 33 x 1.9**SP1612**  
L.188.8 x 33 x 1.9**SP1613**  
L.166.4 x 33 x 1.9**Cassettiera su ruote**  
**Chest of drawers on castors**  
**Cajonera con ruedas**  
**Caisson sur roulettes**  
Кассетница на колесиках**SP1251**

L. 43 x H. 61 x P. 61

**Tavoli riunione**  
**Meeting tables**  
**Mesas de reunión**  
**Tables de réunion**  
Стол заседаний**SP1259**

120 x 120 x H.73.5

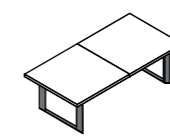
**SP1208**

L. 240 x 120 x H. 77.8

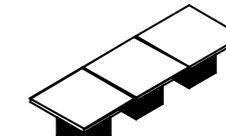
**SP1260**

360 x 120 x H.73.5

**Tavoli attesa**  
**Waiting tables**  
**Mesas de espera**  
**Tables de attente**  
Стол ожидания**SP1214**

60 x 60 x H. 36

**SP1209**

120 x 60 x H. 36

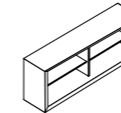
**Librerie**  
**Bookcases**  
**Librerias**  
**Armoires**  
Книжные шкафы**SP1258**

198 x 46 x 84,4 h

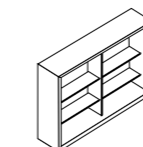
**SP1255**

198 x 46 x 145,2 h

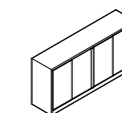
**SP1252**

198 x 46 x 84,4 h

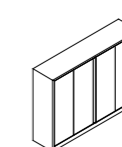
**SP1253**

198 x 46 x 145,2 h

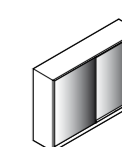
**SP1254**

198 x 46 x 145,2 h

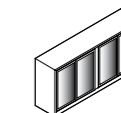
**SP1257**

198 x 46 x 84,4 h

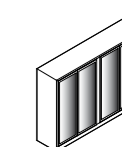
**SP1256**

198 x 46 x 145,2 h

Miró

MIRÓ



## MIRÓ

100 colours! Miró is colour, it's inspiration, project, and realization of chromatic atmospheres to be shown and shared. The colours, 43 plain colours, matt and glossy finishes, the glass in 3 colours, the wood in 13 different finishes. There are proposals to satisfy any life style. Desks, 20 mm multi-layered HPL coated top, 45° rounded edges or 10 mm back painted thick toughened glazed glass. Desks can be integrated with a tubular metal varnished support, metal long stem with a circular base, declined 38 mm coated side panels, 60 mm "wall" side laminated board, 18 mm structural pod with coated door. Chest of drawers; service unit with metallic runners or base feet, carcass, top and 18 mm coated frontal tops. Open bookcase with metallic runners or base feet, 18 mm coated side panels, central panel and shelves, 38 mm. projecting base and top. "Modulo Jolly" on runners or shelf, 18 mm lacquered case, 20 mm door, reversible or lift-up covered in HPL laminate. Bookcases: 18 mm lacquered carcass, 25 mm shelves, 20 mm doors in HPL laminate or in 4 mm back painted thick toughened glazed glass with aluminium frame. Woodwork: vertical aluminium uppercuts with hangers to fix shelves, jolly items and bookcases.

## MIRÓ

100 colores! Miró es color, es inspiración, diseño y fabricación de muebles. Miró, en 43 colores brillos y 43 colores satinados, tres colores en los acabados de cristal y madera en los 13 acabados tiene un rango casi infinito de colores, para satisfacer a los deseos de los clientes más exigentes. Escritorio, tapa en tablero marino de 20 mm, laminado en hpl, con el borde con inglete en 45° ó tapa en cristal templado pintado en 10 mm de grosor. Los escritorios están integrados con unas patas metálicas barnizadas ó con una columna inclinada metálica, terminada en base. Costados panel de 38 mm para puestos colectivos y de 60 mm costado junto pata metálica inclinada. Estructura de las cajas auxiliares y con puerta en 18 mm. Cajoneras y muebles de servicio. Con ruedas metálicas ó base de pie fijas. Tapas, carcasa y tapas frontales en 18 mm de grosor. Librerías abiertas con ruedas metálicas ó base de pie fijas. Costados, panel central y estantes de 18 mm. Tapa y base de 38 mm. Módulo Jolly con ruedas ó estante, en 18 mm lacado. Puertas en 20 mm reversible chapadas en laminado HPL. Librerías cerradas, carcasa lacada en 18 mm. Estantes en 25 mm y puertas en 20 mm laminadas en HPL ó en cristal pintado templado de 4 mm con marco de aluminio. Boiserie. Columnas verticales en aluminio con colgadores para fijar los estantes. Elementos del módulo Jolly y librerías cerradas.

## MIRÓ

100 couleurs! Miró c'est la couleur, c'est inspiration, conception et réalisation de meubles de fort caractère. Miró, 43 teintes dans les finitions brillantes et mates, 3 verres et 13 décors bois, une gamme quasi modo infinie capable de satisfaire toutes exigences différenciées. Bureaux: plateaux en stratifié HPL mm 20 avec chants en multiplis biseautés à 45°, ou en verre trempé mm.10 laqué en dessous. Bureaux structures: Associables entre elles. En tube métallique conique, ou pied métallique avec base circulaire ou en pieds panneaux en mélaminé (ép 38 mm) ou en stratifié pour le « mur retour » ép 60 mm. Meuble retour porteur: corps et portes en mélaminé (ép 18 mm). Caissons et desserte, mobiles ou fixes, caisse top et façades en mélaminé (ép 18 mm). Armoire ouverte, mobile ou fixe, cotes, dos central et étagères en mélaminé (ép 18 mm). Socle et dessus en mélaminé (ép 38 mm). Module Jolly, sur patins ou suspendu, corps en mélaminé (ép 18 mm), étagères en mélaminé (ép 25 mm), portes relevantes ou abattantes en stratifié HPL (ép 20 mm). Armoires: corps et dos en mélaminé (ép 18 mm), étagères (ép 25 mm), tops et côtés de finition en stratifié HPL (20 mm). Portes en stratifié HPL (ép 20 mm), ou en verre trempé laqué (ép 4 mm) avec châssis aluminium. Boiserie, supports verticaux en aluminium dotés d'équerres liaison étagères, modules jolly et armoires.

## MIRÓ

100 цветов! Miró это цвет, вдохновение, дизайн и реализация исключительно характерной мебели. Miró в 43 гляцевых, 43 матовых и в 3 цветах стекла, а также в 13 различных отделках под дерево, - представляет бесконечную цветовую гамму, необходимую для удовлетворения желания самого требовательно клиента. Письменные столы: столешницы многослойные, обшитые ламинатом, со скошенным краем на 45°, или закаленное стекло 10мм, окрашенное снизу. Структуры письменных столов, интегрируемых между собой, из трубообразного металла, металлическими ножками с круглым основанием и наклонным стержнем, панельная обшивка боковин 38мм, боковины "muretto" 60 мм, обшитые ламинатом, структурные контейнеры, с дверкой, из облагороженной панели 18 мм. Кассетницы и служебные модули, на колесиках или ножках, каркас, столешница и фасады из облагороженной панели 18 мм. Открытая библиотека, на колесиках или ножках, боковины, центральная спинка и полки из облагороженной панели 18 мм, выступающие базы и столешницы 38 мм. Модуль jolly, на колесиках, каркас из облагороженной панели 18мм, дверка 20 мм, васистас или откидная обшитые ламинатом hpl. Библиотеки, каркас из облагороженной панели 18 мм, полки 25 мм, распашные двери 20 мм, обшитые ламинатом hpl или из закаленного окрашенного снизу стекла 4 мм, с алюминиевым профилем. Буазери, установленные вертикально из алюминия, укомплектованные опорой для фиксирования полок, элементов jolly и библиотек.



# 49

## MIRÓ

Miró è colore, è ispirazione, progettazione e realizzazione di mobili fortemente caratterizzati. Miró, nei 43 colori lucidi e nei 43 colori opachi, nei 3 colori vetro e nelle 13 finiture diverse di legno presenta una gamma colori pressoché infinita, per soddisfare il desiderio anche del cliente più esigente. Scrivanie, piani in multistrato mm 20 rivestito in laminato hpl, bordi smussati a 45°, oppure in vetro temprato mm 10 retroverniciato. Strutture scrivanie, integrabili tra loro, in tubolare metallico conificato, gambone metallico con base circolare fusto inclinato, fianchi pannellati in nobilitato mm 38, fianco "muretto" mm 60, rivestito in laminato, contenitore strutturale, con anta, in nobilitato mm 18 Cassettiere e mobile di servizio, su ruote o piedini, cassa, top e frontali in nobilitato mm 18. Libreria a giorno, su ruote o piedini, fianchi, schienale centrale e ripiani in nobilitato mm 18, mm 38 base sporgente e top. Modulo jolly, su piedini o pensile, cassa in nobilitato mm 18, anta mm 20, a ribalta o vasistas, rivestita in laminato hpl. Librerie: cassa in nobilitato mm 18, ripiani mm 25, ante battenti mm 20 rivestite in laminato hpl, oppure in vetro temprato retroverniciato mm 4 con telaio in alluminio. Boiserie, montanti verticali in alluminio completi di staffe per il fissaggio di mensole, moduli jolly e librerie.









54 55





President

PRESIDENT



62 63



#### PRESIDENT

Piani di lavoro, appendici, penisole top librerie in mdf rivestito in polimerico mm 38, oppure in vetro temprato satinato mm 15. Strutture: colonne metalliche ovali con masselli verticali rivestiti in polimerico, oppure fianchi in mdf rivestito in polimerico con telaio lamiera di acciaio, masselli verticali rivestiti in polimerico, oppure fianchi rivestiti in laminato plastico hpl. Cassettiere e mobile di servizio: cassa in nobilitato mm 18, top mm 38 e frontali cassetti mm 18 in mdf rivestito in polimerico Librerie in nobilitato mm 18 per struttura e schienale, mm 25 per ripiani, top mm 30 in mdf rivestito in polimerico Ante battenti in mdf rivestito in polimerico mm 18, oppure in vetro temprato mm 5 con profilo di alluminio.

#### PRESIDENT

Worktops: desks, extensions, tops, bookcases are in 38 mm thick polymeric coated mdf (medium density fibreboard), or in 15 mm thick toughened glazed glass. Structures: metal oval columns with polymeric coated vertical blocks, or side panels in polymeric coated mdf or steel sheet covered side, vertical polymeric coated wood, or side panels carcasses with hpl (high pressure plastic laminate). Chest of drawer fronts and service table: chests in 18 mm coated board, 38 mm top and 18 mm front drawers in polymeric covered mdf. Bookcases in 18 mm coated board for the structure and the back panel, 25 mm shelves, top in 30 mm polymeric covered mdf. Doors in 18 mm polymeric covered mdf, or in 5 mm tempered glazed glass with aluminium columns.

#### PRESIDENT

Tapa escritorio, ala, penínsulas y tapas de librería en DM recubierto en polimérico de 38 mm ó tapa escritorio de cristal templado en 15 mm. Patas mesa ovaladas metálicas con recubrimientos en metal ó polimérico y DM, ó costados panel recubiertos en HPL. Cajonera y muebles de servicio cajonera con 18 mm de grosor en la estructura y tapa de 38 mm. Los frontales del cajón en 18 mm recubiertos en DM con polimérico. Librerías, la estructura en 18 mm, trasera de 18 y los estantes de 25 mm y las tapas en 30 mm de DM recubiertas con polimérico. Puertas: DM recubiertas con polimérico de 18 mm ó cristal templado de 5 mm con marco de aluminio.

#### PRESIDENT

Plans de travail, extensions et retours: MDF revêtus d'un film polymère et vernis, (ép 38mm) ou en verre trempé (ép 15mm). Structure 4 pieds pieds métalliques ovales avec habillages revêtus en polymère et vernis. Structure panneaux: pieds panneaux avec châssis métal et habillages, ou pied panneau en stratifié HPL. Caissons et desserte corps en mélaminé (ép 18mm), top (ép 30mm) et façades (ép 18mm) en MDF revêtu en polymère et vernis. Armoires corps et dos en mélaminé (ép 18mm), étagères (ép 25mm), top de finition (ép 30mm) MDF revêtu en polymère. Portes en MDF revêtu polymère (ép 20mm), ou en verre trempé clair avec châssis aluminium.

#### PRESIDENT

Для более подробной характеристики обращаться к руководству "технические характеристики" President-поверхности: рабочая, соединительная, полуостровная и для библиотеки из облицованного полимером МДФ 38мм или из сатинированного закаленного стекла 15мм. Структуры-колонны металлические овальные с вертикальными деревянными накладками, облицованными полимером; облицованные полимером боковины из МДФ в рамке из листовой стали и с вертикальными деревянными накладками, облицованными полимером; боковины, облицованные ламинатом hpl. Кассетницы и служебные модули: каркас из облагороженной панели 18мм, топ 38мм и фасады кассетниц 18мм из облицованного полимером МДФ. Дверки: распашные дверки облицованные деревом 18мм или из закаленного стекла 5мм в алюминиевой рамке.





66 67

210x104x73 h P222	180x55x2 h P261	180,5x55x1,8 h P263	210x104x73 h P253	210x104x73 h P244	180,5x55x2 h P451	180,5x55x1,8 h P453	116x60x68 h P327			
Ø120x73 h P313	Ø120x73 h P312	160x80x73 h P225	Ø109x73 h P228	230x109x73 h P226	230x109x73 h P240					
116x60x41 h P229	60x60x41 h P230	199x95x74,5 h P622	180,5x55x2 h P261	180,5x55x1,8 h P263	116x60x74,5 h P687	200x90x74,5 h P231	110x60x74,5 h P232			
Ø 120x74,5 h P684	Ø 120x74,5 h P685	Ø109x74,5 h P 628	230x109x74,5 h P 686	116x60x39,6 h P 629						
44x55x60 h P 413	44x55x60 h P 414	METAL P 271	METAL P 272	42x56x60 h P 186	106x60x60 h P 419	P 273	P 274	135x12 h P 903	180x12 h P 904	225x12 h P 905
187x48x73 h P 754	233x48x73 h P 755	196x166 h P 714	241x166 h P 715	196x201,5 h P 724	241x201,5 h P 725	80x30x0,8 h P 745				
45x44x69,8 h P611 AN	45x46x69,8 h P616 1	45x46x69,8 h P615 1	90x44x69,8 h P612 AN	90x46x69,8 h P613 1	45x44x133,6 h P619 AN	90x44x133,6 h P620 AN	45x44x201,6 h P623 AN	90x44x201,6 h P624 AN	90x44x201,6 h P626 AN	

45x44x69,8 h P611 AL	45x46x69,8 h P616 2	45x46x69,8 h P615 2	45x46x69,8 h P614	90x44x69,8 h P612 AL	90x46x69,8 h P613 2	45x44x133,6 h P619 AL	90x44x133,6 h P620 AL	45x44x201,6 h P623 AL	90x44x201,6 h P624 AL	90x44x201,6 h P626 AL	
90x44x69,8 h P661D	90x44x133,6 h P662	44,7x1,8x67,4 h P661S	44,7x1,8x67,4 h P662	44,7x1,8x67,4 h P665D	44,7x1,8x67,4 h P665S	90x1,8x67,4 h P666	44,7x1,8x131,2 h P665D	44,7x1,8x131,2 h P665S	90x1,8x133,6 h P666	44,7x1,8x199,2 h P669	90x1,8x199,2 h P670
44,7x1,8x67,4 h P661D	44,7x1,8x67,4 h P661S	90x1,8x67,4 h P662	44,7x1,8x131,2 h P665D	44,7x1,8x131,2 h P665S	90x1,8x133,6 h P666	44,7x2x131,2 h P671D	44,7x2x131,2 h P671S	90x2x131,2 h P672	44,7x2x199,2 h P678	90x2x199,2 h P679	
41,4x40,8x2,5 h P675 AN	41,4x40,8x2,5 h P676 AN	41,4x40,8x2,5 h P675 AL	41,4x40,8x2,5 h P676 AL	98x48x3 h P652	143x48x3 h P653	188x48x3 h P654	233x48x3 h P655	45x1,8x68 h P680	45x1,8x131,8 h P681	45x1,8x199,8 h P682	
45,2x46,3x1,8 h P6511	90,2x46,3x1,8 h P6521	135,3x46,3x1,8 h P6531	180,3x46,3x1,8 h P6541	225,4x46,3x1,8 h P6551	270,4x46,3x1,8 h P6561						

1 Completare con art. P.261 AL/ P263 MO - To complete with item P261 AL/P263 MO - Completar con art. P.261 AL/ P263 MO  
Completar avec art. P261 AL/ P263 MO - Исползовать арт. P.261 AL/ P263 MO

2 Puci' essere completata con art. P261 AL/ P263 MO - Can be completed with item P261 AL/ P263 MO  
Se puede completar con art. P261 AL/ P263 MO - Peut etre completee avec art. P261 AL/ P263 MO  
Может использоваться арт. P261 AL/P263 MO



Leader

LEADER



# 73

## LEADER

Piani di lavoro, penisole e appendici rivestiti in essenza di legno, spessore mm 51, oppure in vetro opaco temprato mm 12. Strutture: colonne, in legno rivestito, fissate al telaio sottopiano in tubolare di acciaio, oppure fianchi rivestiti in essenza di legno, spessore mm 51 e mm 18 per la traversa. Cassettiere e mobile di servizio in nobilitato mm 18 per la cassa, frontali e top rivestiti in essenza di legno, spessore mm 18. Librerie in nobilitato mm 18 per struttura e schienale, mm 25 per ripiani, top rivestito in essenza di legno, spessore mm 38. Ante battenti rivestite in essenza di legno mm 18 oppure in vetro temprato mm 5 con profilo di alluminio.

## LEADER

Worktops: 51 mm thick desks, extensions covered with a wooden essence, or 12 mm glazed glass. Structures: columns covered with wood fixed to steel tubes under top, or 51 mm thick side panels covered with a wooden essence, and 18 mm carcass. Chest of drawers and service cabinet: 18 mm coated board for the chest, side panels and tops covered with 1.8 mm thick wooden essence. Bookcases: structure and back panel in 18 mm coated board; 25 mm shelves, 38 mm top covered with wooden essence. Doors: 18 mm thick wood essence covering or 5 mm thick tempered glazing glass with aluminium frame.

## LEADER

Tapa de escritorio, alas, península con chapa de madera con grosor de 51 mm o en cristal templado de 12 mm. Estructuras: columnas recubiertas en madera y en el interior un tubo de acero o costados panel recubiertos en madera con grosor de 51 mm y 18 mm del panel frontal. Cajonera y mueble de servicio: con tablero de 18 mm para la cajonera, costados y tapas recubiertas en chapa de madera. Librerías: tableros con grosor 18 mm para la estructura y la trasera de 18 mm, los estantes son de 25 mm. Tapa librería chapada en madera con grosor de 38 mm. Puertas: son de 18 mm chapadas de madera o cristal templado de 5 mm con marco de aluminio.

## LEADER

Plans de travail, extensions, retours: (ép. 51 mm) revêtus de placage bois reconstitué ou en verre trempé (ép 12mm). Structures 4 pieds: pieds en MDF revêtus de placage bois reconstitué, fixés sur un châssis tubulaire en acier. Structures Panneaux: piétements revêtus de placage bois reconstitué (ép. 51mm) avec voile de fond mélaminé (ép 18mm). Caissons et desserte: corps en mélaminé (ép 18mm), façades et top plaqués en bois reconstitué (ép 18mm). Armoires: corps et dos en mélaminé (ép 18mm), étagères (ép 25mm), top de finition (ép 38mm) revêtus de placage bois. Portes plaquées bois (ép 18mm), ou en verre trempé opaque avec châssis aluminium.

## LEADER

Техническое описаниеДля более подробной характеристики обращаться к руководству "технические характеристики"Leader-Рабочие поверхности, соединительные элементы и полуострова облицованные деревом, шириной 51мм или из матового закаленного стекла 12мм. Структура: колонны, облицованные деревом, фиксированы на нижней рамке из трубчатого металла или боковины облицованные деревом, шириной 51мм и 18мм для балки. Кассетницы и служебные тумбы: из облагороженной панели 18мм для каркаса, фасадов и топа, облицованного деревом, шириной 38мм. Дверки: распашные дверки облицованные деревом 18мм или из закаленного стекла 5мм в алюминиевой рамке.





 200 x 90 x 73,5 H <b>L 240</b>	 180 x 90 x 73,5 H <b>L 241</b>	 100 x 60 x 73,5 H <b>L 242</b>	 140 x 100 x 73,5 H <b>L 243</b>	 115 x 75 x 71,5 H <b>L 225</b>				
 210 x 110 x 71,5 H <b>L 230</b>	 210 x 110 x 71,5 H <b>L 231</b>	 210 x 110 x 71,5 H <b>L 232</b>	<i>DX - RIGHT - DROITE</i>  67 x 100 <b>L 233</b>	<i>SX - LEFT - GAUCHE</i>  67 x 100 <b>L 234</b>	 125 x 50 x 63,5 H <b>L 250</b>	 42 x 56 x 63,5 H <b>L 251</b>	 42 x 56 x 63,5 H <b>L 252</b>	
 210 x 110 x 73,5 H <b>L 220</b>	 210 x 110 x 73,5 H <b>L 221</b>	 210 x 110 x 73,5 H <b>L 222</b>	<i>DX - RIGHT - DROITE</i>  67 x 100 x 73,5 H <b>L 223</b>	<i>SX - LEFT - GAUCHE</i>  67 x 100 x 73,5 H <b>L 224</b>	 120 x 73,5 Ø <b>L 300</b>	 125 x 125 x 73,5 H <b>L 310</b>		
 125 x 125 x 73,5 H <b>L 320</b>	 125 x 70 x 73,5 H <b>L 330</b>	 125 x 70 x 5 H <b>L 340</b>	 L. 250 x 125 x 74,5 H <b>L. 01</b>	 L. 320 x 125 x 74,5 H <b>L. 02</b>	 L. 375 x 125 x 74,5 H <b>L. 03</b>			
 45 x 44 x 82,7 H <b>L 261</b>	 90 x 44 x 82,7 H <b>L 262</b>	 45 x 44 x 163,7 H <b>L 263</b>	 90 x 44 x 163,7 H <b>L 264</b>	<i>Sx - Left - Gauche</i>  45 x 46 x 82,7 H <b>L 271</b>	<i>Dx - Right - Droite</i>  45 x 46 x 82,7 H <b>L 272</b>	 45 x 46 x 82,7 H <b>L 273</b>	 90 x 46 x 82,7 H <b>L 274</b>	 90 x 46 x 82,7 H <b>L 275</b>
<i>Sx - Left - Gauche</i>  45 x 46 x 163,7 H <b>L 276</b>	<i>Dx - Right - Droite</i>  45 x 46 x 163,7 H <b>L 277</b>	 <b>CON SERRATURA WITH LOCK</b>	<i>Sx - Left - Gauche</i>  45 x 46 x 163,7 H <b>L 278</b>	<i>Dx - Right - Droite</i>  45 x 46 x 163,7 H <b>L 279</b>	 90 x 46 x 163,7 H <b>L 280</b>	 90 x 46 x 163,7 H <b>L 281</b>	 90 x 46 x 163,7 H <b>L 265</b>	
<i>Sx - Left - Gauche</i>  44,7 x 80,6 x 1,8 H <b>L 661S</b>	<i>Dx - Right - Droite</i>  44,7 x 80,6 x 1,8 H <b>L 661D</b>	  90 x 80,6 x 1,8 H <b>L 662</b>	<i>Sx - Left - Gauche</i>  44,7 x 161,6 x 1,8 H <b>L 665D</b>	<i>Dx - Right - Droite</i>  44,7 x 161,6 x 1,8 H <b>L 665S</b>	 90 x 161,6 x 1,8 H <b>L 666</b>	<i>Sx - Left - Gauche</i>  44,7x2x161,6H <b>L 671S</b>	<i>Dx - Right - Droite</i>  44,7x2x161,6H <b>L 671D</b>	 90x2x161,6H <b>L 672</b>
 90,2 x 46,2 x 3,8 H <b>L 651</b>	 135,3 x 46,2 x 3,8 H <b>L 652</b>	 180,3 x 46,2 x 3,8 H <b>L 653</b>	 225,3 x 46,2 x 3,8 H <b>L 654</b>	 270,3 x 46,2 x 3,8 H <b>L 655</b>				

Aries

ARIES



# 83

## ARIES

Piani di lavoro e appendici rivestiti in laminato plastico hpl, cornice perimetrale sottopiano in mdf laccato, spessore totale mm 50. Strutture: fianchi in nobilitato mm 25, masselli verticali in mdf laccato. Penisole: piano in mdf laccato mm 30, colonna in tubolare metallico diametro mm 80 con basamento circolare in lamiera di acciaio diametro mm 50. Cassettiere e mobile di servizio in nobilitato mm 18 per cassa e frontali, top mm 30 rivestito in laminato plastico hpl. Librerie in nobilitato mm 18 per struttura e schienale, mm 25 per ripiani, mm 30 per top e controfianchi rivestiti in laminato HPL. Ante battenti in nobilitato mm 18, in vetro temprato fumè mm 5, in vetro temprato con profilo di alluminio oppure con cornice in legno.



## ARIES

Worktops: hpl plastic laminate covered desks and extensions, 50 mm lacquered mdf under top perimetral frame. Structures: 25 mm thick side panels, lacquered mdf vertical blocks. Peninsulas: 30 mm thick lacquered mdf worktop, 80 mm diameter metallic tube column, 50 mm diameter steel sheet round basement. Chest of drawers and service table: 18 mm carcass, 30 mm thick hpl plastic laminate covered worktop. Bookcases: 18 mm thick structure and back panels, 25 mm thick shelves, 30 mm thick worktop in hpl plastic laminate. Doors: 18 mm hinged doors in 5 mm thick tempered toughened glass, in tempered glass with aluminium profile or with wooden frame.

## ARIES

Tapas de escritorio: escritorios y alas recubiertos en hoja de HPL postformados con marco interior en DM texturizado en negro con un total de 50 mm. Estructuras: costados en 25 mm, columnas en DM texturizadas en negro. Penínsulas y alas: tapa en 30 mm de grosor MDF texturizadas, columnas en 80 mm con un tubo metálico, y una base redonda de 50 mm de diámetro metálica. Cajoneras y muebles de servicio: estructura y frontales en 18 mm, tapas en 30 mm laminadas. La estructura de la librería y trasera en 18 mm con estantes de 25 mm. Las tapas de 30 mm. Todo recubierto en HPL. Puertas: 18 mm de grosor y 5 mm en cristal templado con marco de aluminio.

## ARIES

Plans de travail et retours: revêtus de stratifié HPL (ép 30mm), cadre sous-plateau en MDF laqué, épaisseur totale 50 mm. Structures: piètements en mélaminé (ép 25mm), habillages verticaux en MDF laqué. Extensions: plan en MDF laqué (ép30mm), pied tubulaire métallique (Ø 120mm). Caissons et desserte: corps et façades en mélamine (ép 18mm), top en stratifié HPL (ép 30mm). Armoires: corps, dos et portes en mélaminé (ép 18mm), étagères (25mm), tops et joues de finition en stratifié HPL (ép 30mm). Portes en verre: trempé fumé (ép 5mm) sans cadre ou avec cadre aluminium ou en bois en verre trempé clair.

## ARIES

Техническое описание Для более подробной характеристики обращаться к руководству "технические характеристики" Aries-Топ: рабочие столы и приставки облицованные ламинатом hpl, наружный карниз из лакированного МДФ, общая ширина 50мм. Структура: облагороженные боковины 25 мм, вертикальный массив из лакированного МДФ. Полуострова: рабочие поверхности из лакированного МДФ 30мм, колонна из трубообразного металла, круговое основание из листовой стали диаметром 50мм. Кассетницы и служебные тумбы: облагороженная панель 18мм для каркасов и фасадов, топ 30 мм облицованный ламинатом hpl. Библиотека: облагороженная панель 18мм для каркаса и спинки, 25мм для полок, 30 мм для топа и соединяющих панелей, облицованные ламинатом hpl. Дверки: распашные из облагороженной панели, закаленного стекла fumè а также из закаленного стекла в алюминиевой или деревянной рамке.



85



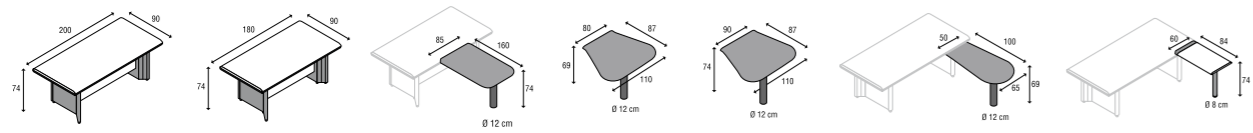

200x90x74 h **A222** 180x90x74 h **A221** 160x85x74 h **A323** 110x87x69 h **A312** 110x87x74 h **A326** 100x65x69 h **A327** 84x60x74 h **A325**

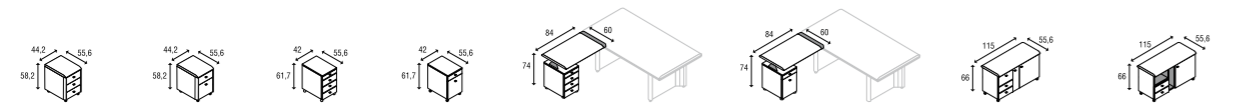

44,2x55,6x58,2 h **A413** 44,2x55,6x58,2 h **A414** 42x55,6x61,7 h **A409** 42x55,6x61,7 h **A410** 84x60x74 h **A333** 84x60x74 h **A334** 115x55,6x66 h **A419** 115x55,6x66 h **A421**

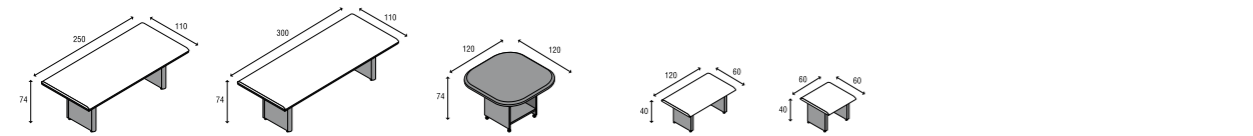

250x110x74 h **A226** 300x110x74 h **A227** 120x120x74 h **A228** 120x60x40 h **A229** 60x60x40 h **A230**

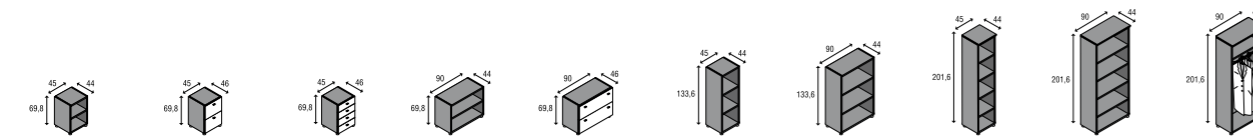

45x44x69,8 h **A611** 45x46x69,8 h **A615** 45x46x69,8 h **A616** 90x44x69,8 h **A612** 90x46x69,8 h **A613** 45x44x133,6 h **A619** 90x44x133,6 h **A620** 45x44x201,6 h **A623** 90x44x201,6 h **A624** 90x44x201,6 h **A626**

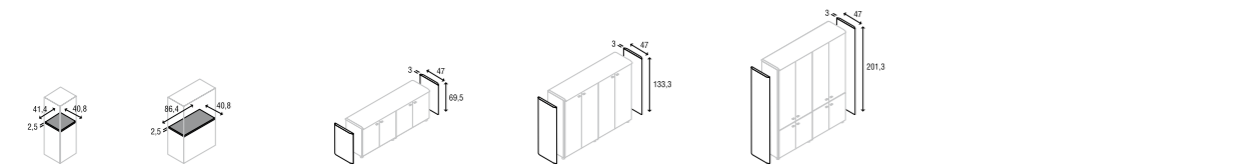

41,4x40,8x2,5 h **A675** 86,4x40,8x2,5 h **A676** 47x3x69,5 h **A680** 47x3x133,3 h **A681** 47x3x201,3 h **A682**

Per librerie con fianchi finali / For bookcases with side panels / Para librerías con costados terminales / Pour armoires avec cotés finals / Для книжного шкафа с финальными боковинами

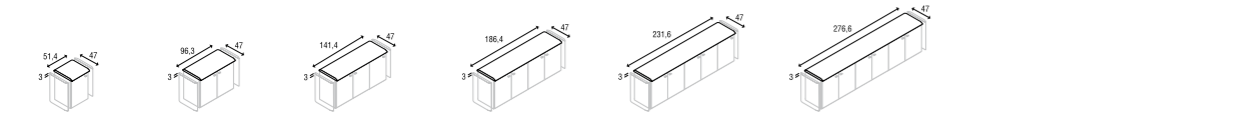

51,4x47x3 h **A651** 96,3x47x3 h **A652** 141,4x47x3 h **A653** 186,4x47x3 h **A654** 231,6x47x3 h **A655** 276,6x47x3 h **A656**

Per librerie senza fianchi finali / For bookcases with no side panels / Para librerías sin costados terminales / Pour armoires sans cotés finals / Для книжных шкафов без финальных боковин

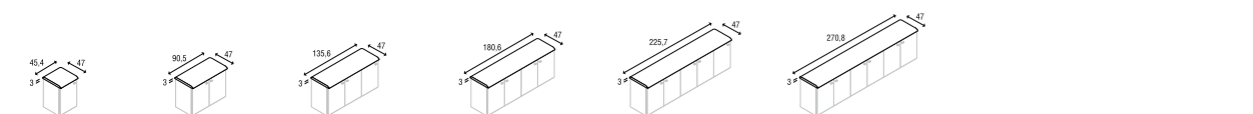

45,4x47x3 h **B651** 90,5x47x3 h **B652** 135,6x47x3 h **B653** 180,6x47x3 h **B654** 225,7x47x3 h **B655** 270,8x47x3 h **B656**

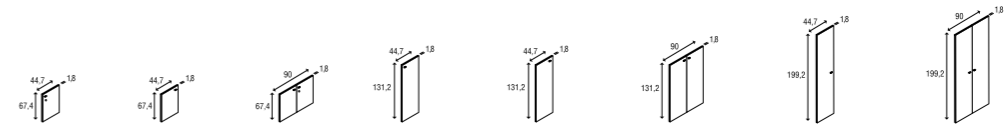

44,7x1,8x67,4 h **A661D** 44,7x1,8x67,4 h **A661S** 90x1,8x67,4 h **A662** 44,7x1,8x131,2 h **A665D** 44,7x1,8x131,2 h **A665S** 90x1,8x131,2 h **A666** 44,7x1,8x199,2 h **A669** 90x1,8x199,2 h **A670**

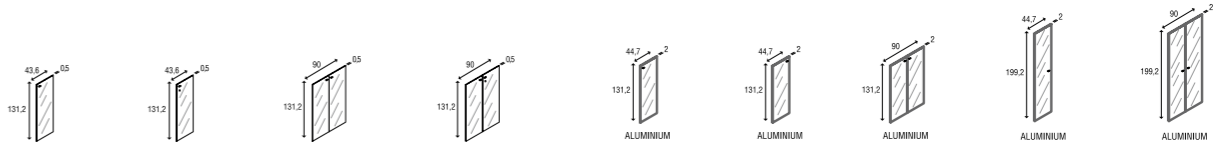

43,6x0,5x131,2 h **A667** 43,6x0,5x131,2 h **A667C** 90x0,5x131,2 h **A668** 90x0,5x131,2 h **A668C** 44,7x2x131,2 h **A671D** 44,7x2x131,2 h **A671S** 90x2x131,2 h **A672** 44,7x2x199,2 h **A678** 90x2x199,2 h **A679**

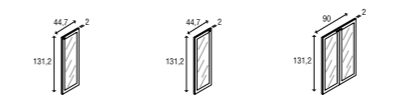

44,7x2x131,2 h **A673D** 44,7x2x131,2 h **A673S** 90x2x131,2 h **A674**

Tower

TOWER





## TOWER

Attraverso le trasparenze, giochi di colore fanno apprezzare le linee dal design minimale e la schematica razionalità di Tower. Ergonomia e sicurezza degli spazi disponibili, costruiti per aumentare l'efficacia dei gesti e quindi l'efficienza del lavoro. Piani di lavoro, terminali, raccordi, penisole e appendici in nobilitato mm 38. Strutture: fianchi in nobilitato mm 38 e mm 18 per la traversa, oppure a colonne metalliche ovali, oppure a colonne in tubolare metallico quadrato. Cassettiere e mobile di servizio: in nobilitato mm 18 per cassa, frontali e top. Librerie in nobilitato mm 18 per struttura e schienale, mm 25 per ripiani, mm 18 per controfianchi e top modulare. Ante battenti in nobilitato mm 18 oppure in vetro temprato mm 5 con profilo di alluminio.

## TOWER

With Tower you have got space for all your needs. Different colours can be mixed up with transparency. Ergonomics and safety are a must for each space where, therefore, more efficiency is given to the working time. Worktops: desks, terminals, extensions in 38 mm thick coated board. Structures: panel sides in 38 mm diameter coated board and in 18 mm thick coated board for the modesty panel, aluminium oval or square tubular legs. Chest of drawers and service table: in 18 mm diameter coated board for the carcasses, side panels and tops. Bookcases: in 18 mm thick coated board for the structure and the back panel, in 25 mm diameter for shelves, in mm 18 for sides and modular top. Doors: in 18 mm diameter coated board or in 5 mm thick toughened glass with aluminium frame.

## TOWER

A través de las transparencias, juegos de color permiten apreciar las líneas de diseño minimal y la esquemática racionalidad de Tower. Ergonomía y seguridad de los espacios disponibles, construidos para subir la eficacia de los movimientos y por consecuencia la eficiencia del trabajo. Mesa de trabajo: escritorios, alas y terminales en 38 mm. Patas: costados y paneles en 38 mm y 18 mm para los faldones, patas ovaladas en aluminio o patas cuadradas metálicas. Cajoneras y muebles auxiliares: en 18 mm costados y tapas. Librerías: estructura en 18 mm, trasera de 25 mm y estantes de 25 mm. Los costados y las tapas para las librerías de 18 mm. Puertas en 18 mm de grosor en melamina o 5 mm en cristal templado con marco de aluminio.

## TOWER

Par les transparencias, les jeux de couleur font apprécier les lignes du design minimale et la rationalité schématique de Tower. Ergonomie et sureté des espaces disponibles, construits pour augmenter l'efficacité des gestes et donc l'efficacité du travail. Plans de travail, extensions, retours et angles: en mélaminé (ép 38 m). Structures panneaux: Piètements en mélaminé (ép 38 mm), voiles de fond en mélaminé (ép 18 mm), Structures 4 pieds: pied métal ovales ou pieds métal carrés. Caissons et desserte: corps, façades et top en mélaminé (ép18 mm). Armoires: corps, dos et tops et cotés de finition en mélaminé (ép 18 mm), étagères (ép 25 mm), portes en mélaminé (ép 18 mm), ou en verre trempé clair avec châssis aluminium.

## TOWER

"Tower" - непревзойденная элегантность. Качество как осязательное и спектральное восприятие линейных решений, представленных в современном стиле. Организованная работа и ощутимый комфорт с первого взгляда. Эргономика и безопасность пространства, созданного для увеличения производительности движений и следовательно эффективности работы. Для более подробной характеристики обращаться к руководству "технические характеристики" Leader-Рабочие поверхности, соединительные элементы и полуострова из облагороженной панели 38 мм и 18 мм для поперечной балки или в форме овальных металлических колонн, или из квадратного тубообразного металла. Кассетницы и служебные модули: из облагороженной панели 18 мм для каркаса, фасадов и топа. Библиотеки: облагороженная панель 18 мм для структуры и спинки, 25 мм для полок и 18 мм для соединительных панелей и модульного топа. Дверки: распашные дверки облицованные деревом 18 мм или из закаленного стекла 5 мм в алюминиевой рамке.





Scrivanie versione in legno  
Desks wooden version  
Escritorios versión madera  
Bureaux pieds panneaux  
Письменные столы в версии в дереве

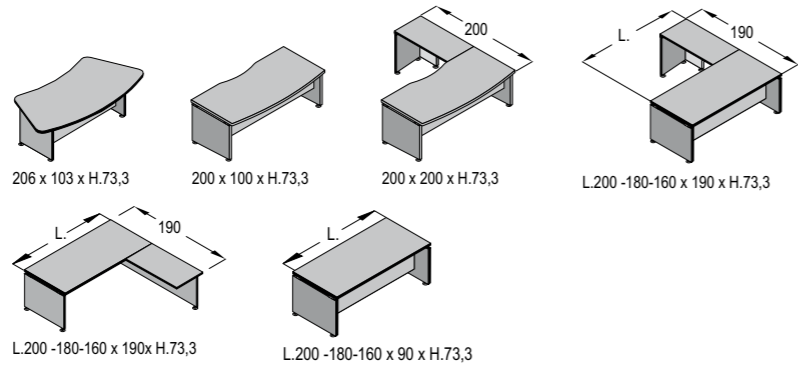

Tavoli riunione  
Meeting tables  
Mesas de reunión  
Tables réunion  
Столз заседаний

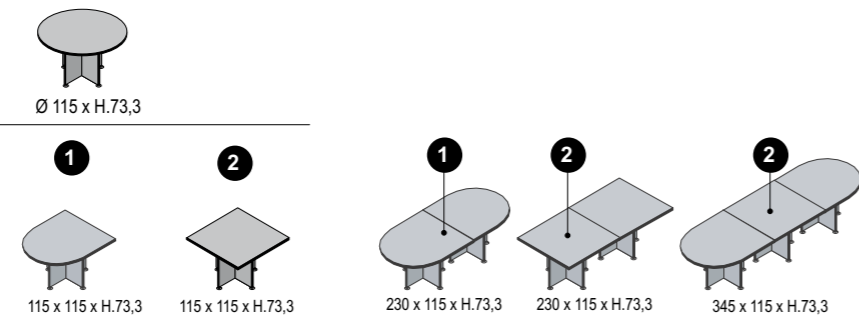

Scrivanie versione con gambe in metallo oval  
Desks with oval metal legs version  
Escritorio versión con patas ovaladas en metal  
Bureaux pieds métal ovales  
Письменные столы с овальными металлическими ножками

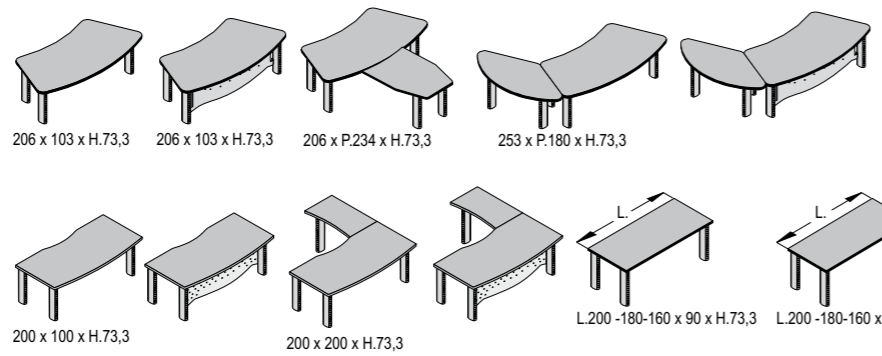

Tavoli riunione  
Tables réunion  
Meeting tables  
Mesas de reunión  
Столз заседаний

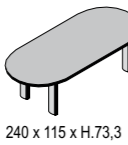

Tavoli attesa  
Waiting talbes  
Mesas de espera  
Tables de attente  
Столз ожидания

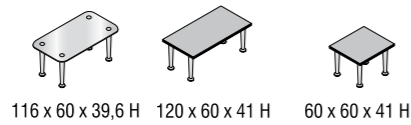

Scrivanie versione con gambe in metallo quadre  
Desks with squared metal legs version  
Escritorio versión con patas cuadradas en metal  
Bureaux pieds métal carrés  
Письменные столы с квадратными металлическими ножками

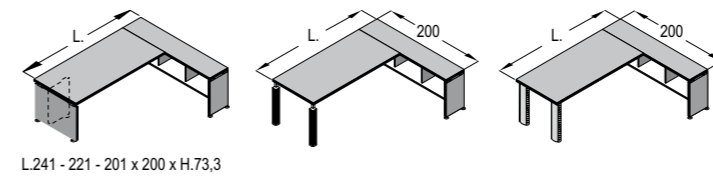
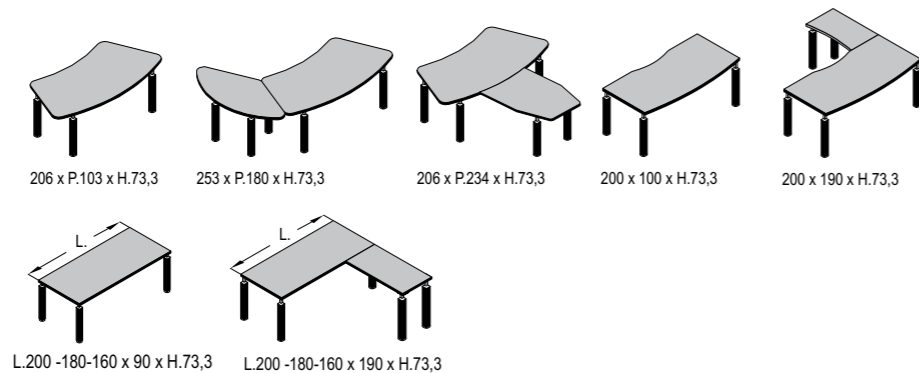

Scrivanie con mobile laterale portante  
Desks with fixed lateral service unit  
Escritorio con mueble lateral portante  
Bureau avec meuble retour portant  
Письменные столы с несущим боковым модулем

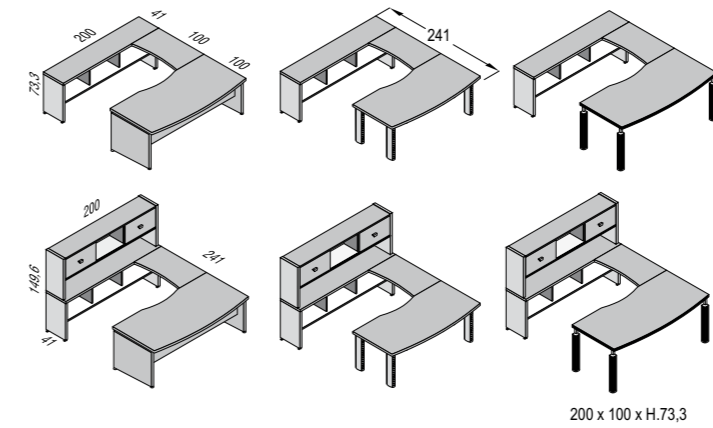

Isole direzionali  
Directional compositions  
Islas direccionales  
Ensembles direction  
Директорские островные модули

Contentitori - Caissons - Open units - Contenedores - контейнеры

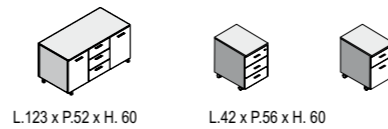

Mobili di servizio e cassetiere  
Service units and chest of drawers  
Muebles de servicio y cajoneras  
Dessertes et caissons  
Сервисные модули и тумбы с ящиками

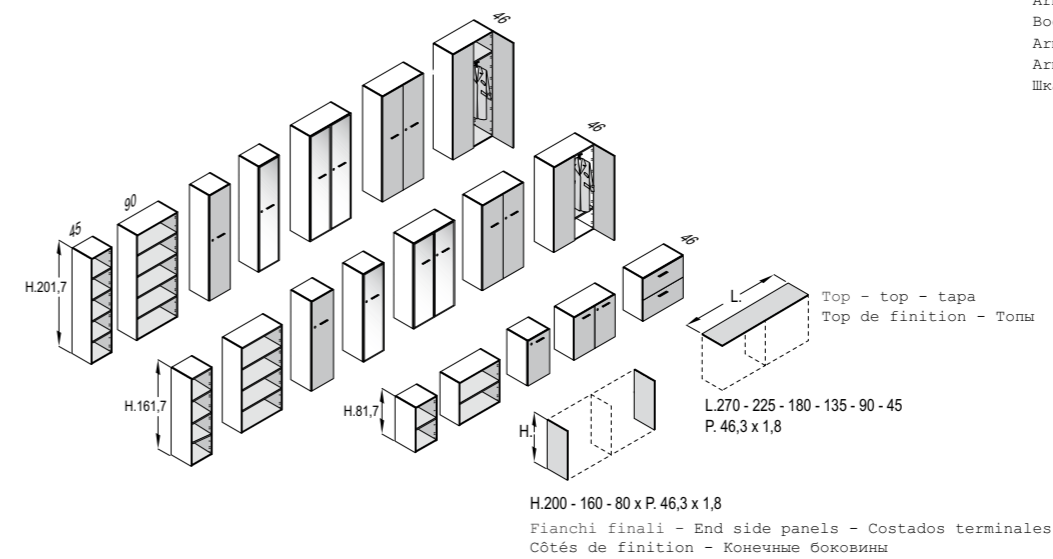

Armadi  
Bookcases  
Armarios  
Armoires  
Шкафы

Librerie modulari  
Modular bookcases  
Librerías modulares  
Bibliothèques modulaires  
Модульные книжные шкафы

Eidos

EIDOS



#### EIDOS

Piani di lavoro, terminali, raccordi, penisole e appendici in nobilitato mm 30, mm 25. Strutture in nobilitato mm 25 per i fianchi, mm 18 per la traversa, con tre versioni di gambe e trave canalizzabili. Paretine: pannelli in nobilitato spessore mm 30, eventuali parti superiori in vetro temprato con cornice in alluminio, profilo superiore orizzontale in alluminio e laterali verticali con cremagliera a tutta altezza per staffe di fissaggio ai piani di lavoro e sostegno top reception e mensole in nobilitato spessore mm 30. Cassettiere sospese, su ruote e portanti, in nobilitato mm 18 per cassa, frontali cassetti e top. Librerie in nobilitato mm 18 per struttura e schienale, mm 25 per ripiani e top modulare. Ante battenti in nobilitato mm 18, oppure in vetro fumè temprato mm 5, oppure in vetro temprato mm 5 con profilo di alluminio.

#### EIDOS

Worktops: desks, extensions in 30 mm and 25 mm thick coated board. Structures: in 25 mm thick coated board for side panels, 18 mm thick for modesty panels, three options of legs and cable management beams. Partition walls: panels in 30 mm thick coated board, or upper parts in toughened glass with contour trimming in extruded anodised aluminium, supports in thick sheet steel painted aluminium lock joined to the rack of the panel side profiles, linear and corner reception tops in 30 mm thick coated board, and shelves in 30 mm thick coated board. Chest of drawers: for suspended folders, on castors or on feet in 18 mm coated board for carcasses, side drawers and top. Bookcases: in 18 mm coated board for structure and back panel, in 25 mm thick coated board for shelves and modular tops. Doors: in 18 mm coated board, or in 5 mm thick toughened glass with an aluminium frame.

102

#### EIDOS

Tapas: escritorios y alas en 30 mm y 25 mm de grosor en tablero chapado en melamina. Estructuras: 25 mm para los costados y 18 mm para los faldones, tres versiones de patas y vigas cableables. Largueros telescópicos. Paredes: paneles en melamina de 30 mm o cristal templado con marco de aluminio y unión de paneles sistema de cremallera. Las tapas de trabajo para las paredes de 30 mm de grosor. Cajoneras: toda la estructura y trasera en 18 mm. Librerías: toda la estructura en 18 mm de grosor, la espalda en 18 mm y estantes de 25 mm. Puertas: con grosor 18 mm en melamina o 5 mm en cristal templado con marco aluminio.

#### EIDOS

Plans de travail, extensions, retours et angles: en mélaminé (ép 30 mm, 25 mm). Structures en mélaminé: piétements ép 25 mm et voiles de fond ép 18 mm, 3 pieds électrifiables. Structures métalliques pieds « C » fixes et poutres fixes électrifiables. Caissons mobiles, suspendues et portants: corps, façades et tops en mélaminé (ép 18 mm). Armoires: corps, dos et portes en mélaminé (ép 18 mm), étagères (ép 25 mm), tops en mélaminé (ép 30 mm). Portes en verre trempé fumé (ép 5 mm) sans cadre ou en verre trempé clair avec cadre aluminium. Cloisons: panneaux en mélaminé ép. 30 mm, possibilité de fenêtre en verre trempé avec cadre aluminium, profil aluminium sur le pourtour avec crémaillère pour équerres de fixation plans travail, top réception et étagères en mélaminé 30 mm.

#### EIDOS

Для более подробной характеристики обращаться к руководству "технические характеристики" Eidos-Рабочие поверхности, соединительные элементы, полуострова и терминалы из облагороженной панели 30 мм, 25 мм. Структура: из облагороженной панели 25 мм для боковин и 18 мм в трех версиях ножек и балок с кабелепроводкой. Стенки: облагороженная панель шириной 30 мм, возможно верхняя часть из закаленного стекла с карнизом из алюминия, горизонтальный профиль из алюминия и вертикальные боковины с зубчатой рейкой на всю высоту для крепежной скобы, соединяющей рабочие поверхности и поддержку топа для reception и полки из облагороженной панели шириной 30 мм. Кассетницы: подвешенные, на колесиках и несущие, из облагороженной панели 18 мм для каркаса, фасадов кассетниц и столешниц. Библиотека: облагороженная панель 18 мм для каркаса и спинки, 25 мм для полок и модульный топ. Дверки: распашные из облагороженной панели 18 мм, закаленного стекла fumè 5 мм, закаленного стекла в алюминиевой рамке 5 мм.





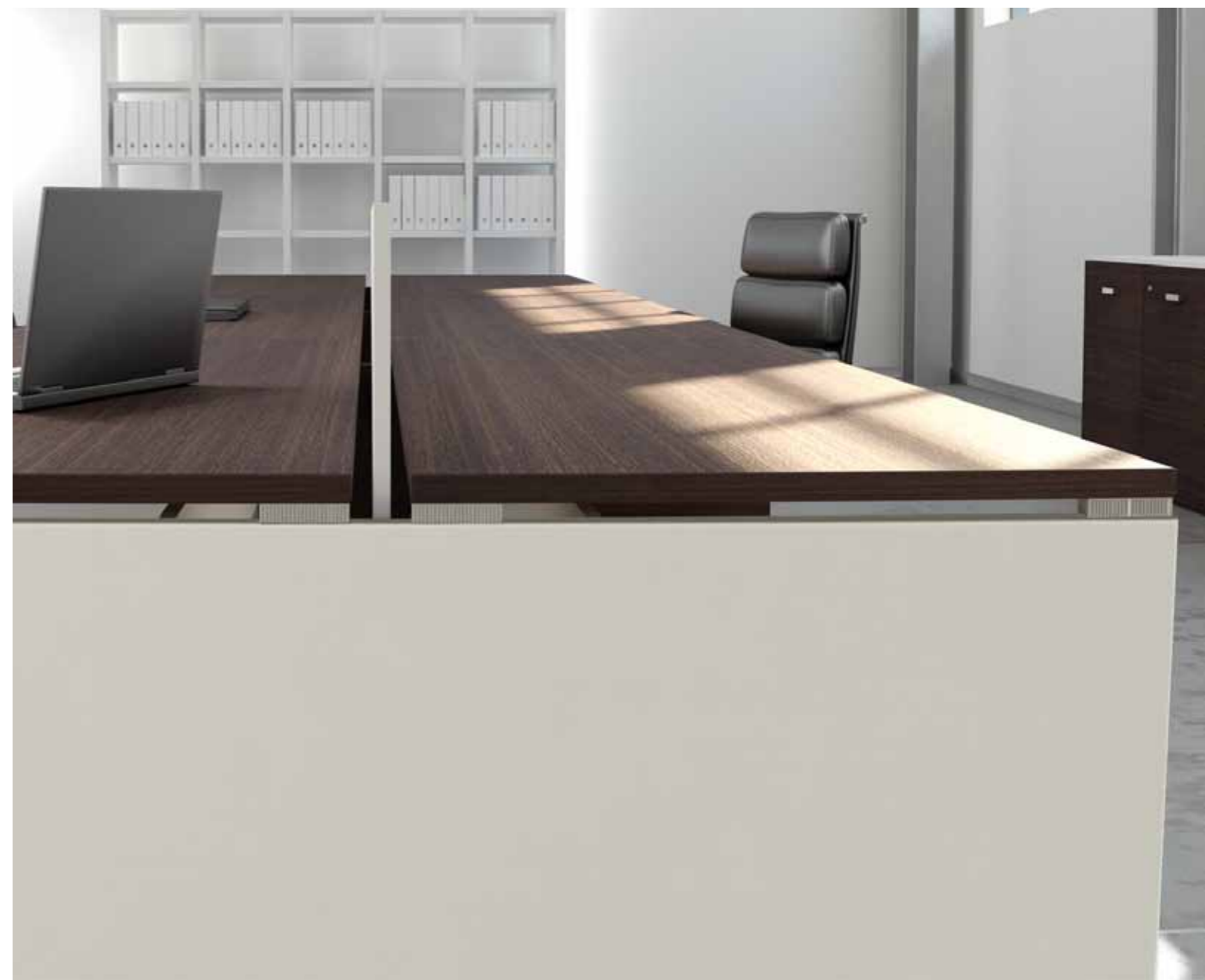



**Scrivanie singole** - Individual writing desks - Escritorios individuales - Bureaux individuels - Отдельные письменные столы

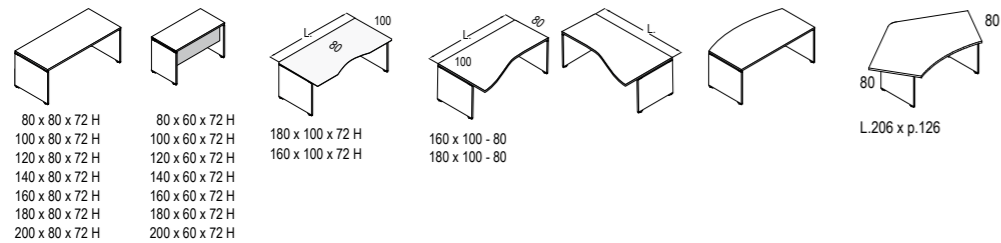

**Scrivanie contrapposte** - Double desks - Escritorios opuestos - Bureaux doubles - Противоположенные письменные столы



**Workstation**

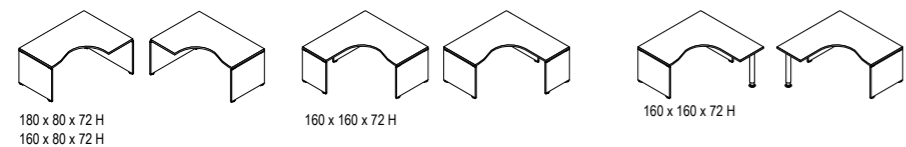

**Tavoli Riunioni** - Meeting room tables - Mesas de reunión - Tables réunion - Столы заседаний

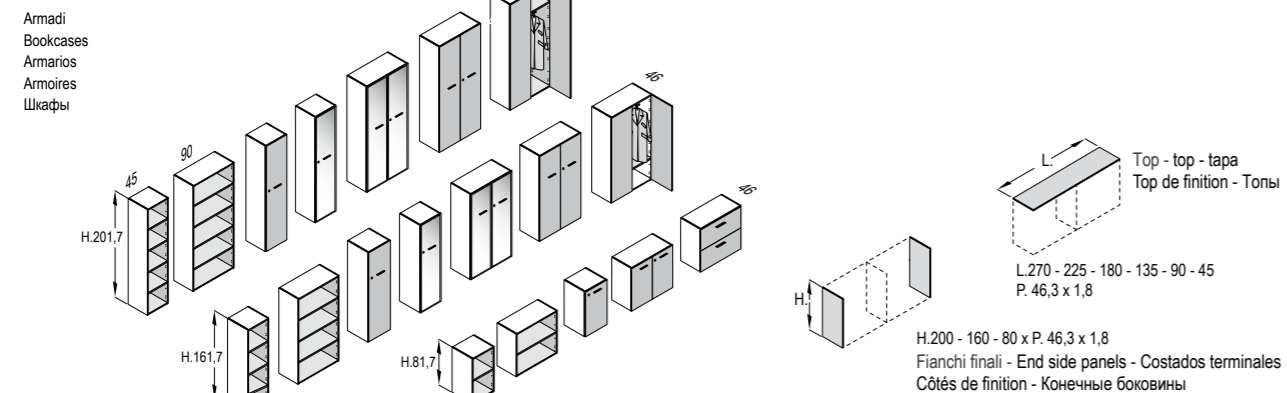
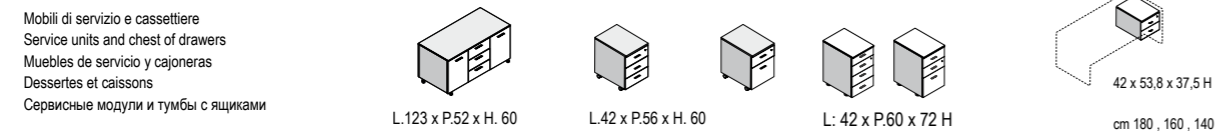
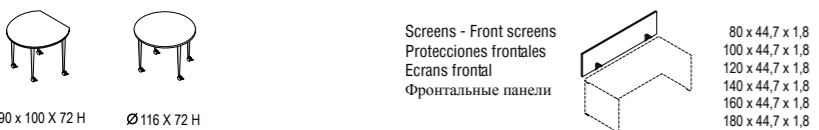
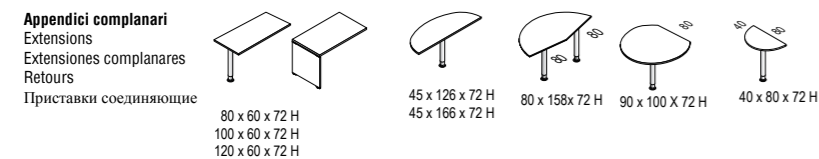
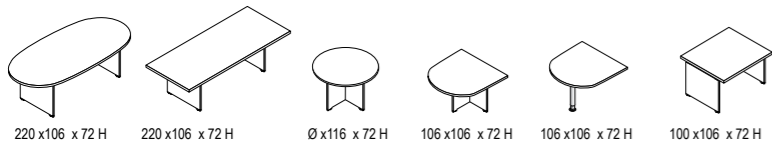

**Scrivanie singole**

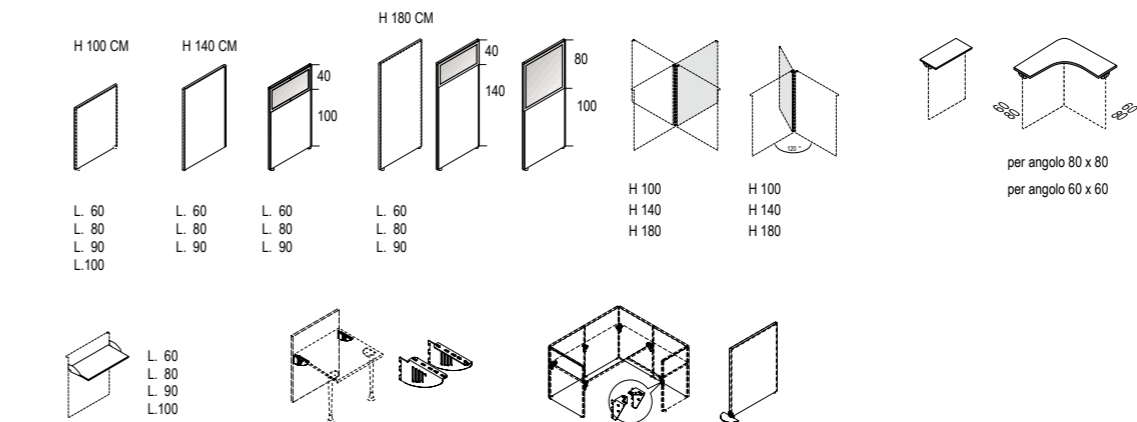
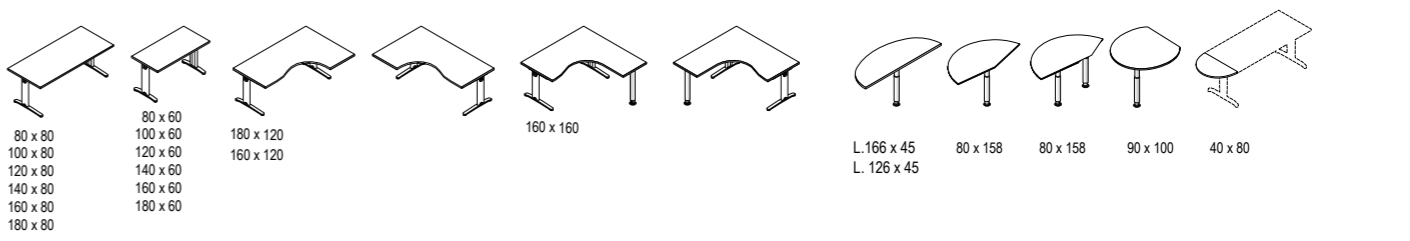
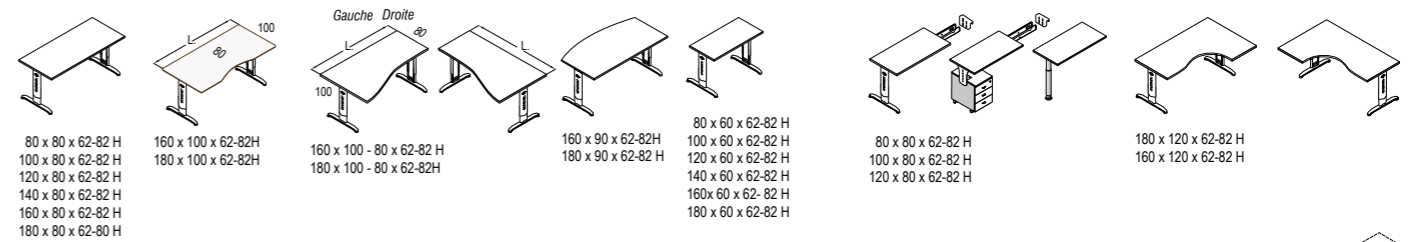
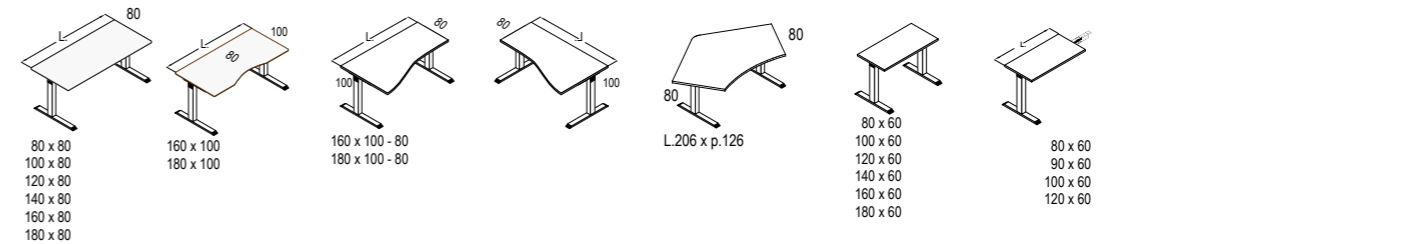
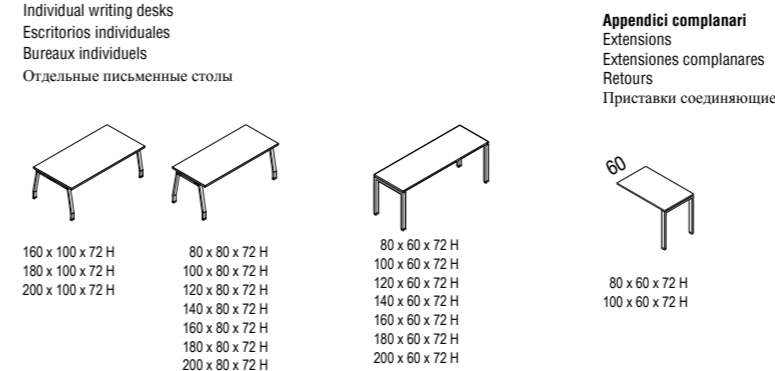

Vista  
VISTA

#### VISTA

La collezione Vista si sviluppa e muove come linea di arredi per ufficio funzionale e leggera, espressione di un design che sottolinea e combina essenzialità e gradevolezza. Vista nasce e si forma nella volontà precisa di stabilire un canone stilistico fermo ma versatile, in grado di aderire al diverso modo di lavorare, al ruolo e allo stile personale di chi abita l'ufficio. La molteplicità di configurazioni, le soluzioni per i diversi livelli tecnologici, i materiali, la qualità delle finiture e i colori sono parte di un progetto unico, un unico pensiero rivolto alla qualità della vita in ufficio, prima che alla semplice gestione dello spazio. Piani di lavoro in nobilitato mm 18, oppure in vetro temprato verniciato mm 10. Struttura: gambe a ponte in tubo metallico mm 60x30 per piani singoli e doppi contrapposti. Canalizzazioni orizzontali con marsupio per piani singoli e canale per piani doppi in lamiera di acciaio, verticali con vertebra ad anelli in polipropilene trasparente, profilo di chiusura, con tappo uscita cavi sul piano, inserito ad incastro tra i piani contrapposti. Cassettiere, mobile di servizio e contenitore complanare in nobilitato mm 18 per cassa, frontali e top. Librerie in nobilitato mm 18 per struttura, schienale e top, mm 25 per ripiani. Ante battenti in nobilitato mm 18 oppure in vetro temprato mm 5 con profilo di alluminio.

#### VISTA

The Vista collection has been developed as an office furniture line both functional and light, an expression of a design that underlines and combines simplicity with a pleasant environment. The inspiring principle of the project Vista is born from the wish to define a complementary stylistic line capable of adapting itself to the different ways of working, to the role and the personal demands of who lives the office. The configuration choices, the solutions for the different technological levels, the materials, the finishes and the colours are not only a simple management of the space, but are devised for a quality of life in the office. Worktops: desk in 18 mm thick coated board, or in 10 mm thick tempered painted glass. Metal structure made of 60 x 30, 2 mm thick steel tube for a single or a two opposite worktops. Cable management located on the under side of the desk, a U shaped channel for a single desktop or double workstation desktops, transparent polypropylene wire vertebra, cable outlet with a wire hole and a removable cap to bring wires through the top. Chest of drawers, service table and desk high storages: 18 mm thick coated board for carcasses, side panels and tops. Bookcases in 18 mm thick coated board for structures, back panels and tops, 25 mm thick shelves. Doors: 18 mm thick coated board or 5 mm tempered glass with aluminium frame.

#### VISTA

La colección Vista crece y se mueve como una línea de mobiliario de oficina y de expresión funcional de un diseño que enfatiza y combina sencillez y agrado. Vista nace y se forma en la voluntad de establecer un estilo preciso, pero aún versátil, capaz de adherirse a las diferentes formas de trabajar, al papel y al estilo personal de quien vive la oficina. La variedad de configuraciones, las soluciones para los diferentes niveles de tecnología, materiales, calidad de acabados y colores hacen parte de un proyecto único, un pensamiento a la calidad de la vida en la oficina, antes que a la gestión del espacio simple. Tapas en 18 mm en melamina hidrofuga o 10 mm de grosor en cristal templado pintado. Patas metálicas de 60 x 30 pintadas epoxi con reguladores con grosor de 2 mm del tubo metálico. Sistema de electrificación: debajo de las tapas con un canal desde una simple mesa o dos conjuntas mesas. Con un macarrón de plástico transparente para llevar el sistema de electrificación a los canales de la mesa. Cajoneras, contenedores y muebles auxiliares con grosor de 18 mm para toda la estructura, traseras en 18 mm y estantes de 25 mm. Puertas en 18 mm de grosor o 5 mm de grosor en cristal templado con marco de aluminio.

#### VISTA

La gamme Vista peut être définie comme une ligne d'aménagement de bureaux élégante et fonctionnelle et l'expression d'un design alliant simplicité et esthétique. Vista a été créée et développé avec la volonté de présenter un style unique et personnalisable capable de s'adapter aux besoins d'aménagements et aux demandes des utilisateurs. Les configurations multiples, les solutions techniques, les accessoires, les matériaux, les finitions et les coloris ont été créés et choisis dans le but unique de rendre la vie au bureau plus agréable et d'optimiser au maximum la gestion de l'espace. Plans de travail: en mélaminé (ép 18 mm) ou en verre trempé laqué (ép 10 mm). Structure: pied arche en tube métallique de 60x30 mm. Poutres métalliques. Électrification: horizontale avec goulotte métallique pour plans uniques et doubles, verticale avec vertèbre en polypropylène transparent, ou tops accés en métal avec obturateur passe-câble, inséré entre les plans doubles. Caissons et desserte: corps, façades et top en mélaminé (ép 18 mm). Armoires: Corps, dos et tops en mélaminé (ép 18 mm), étagères (ép 25 mm). Portes mélaminé (ép 18 mm), ou en verre trempé fumé (ép 5 mm) sans cadre ou en verre trempé clair avec châssis aluminium.

#### VISTA

Коллекция "Vista" растет и движется как функциональная и легкая линия офисной мебели; выражение дизайна, которое подчеркивает и сочетает в себе простоту и величелие. Vista возникла и сформировалась благодаря желанию установить стилистические границы, точные и одновременно универсальные, в соответствии со стилем и функциями сотрудника данного офиса. Многообразие различных конфигураций, решений на разных технологических уровнях, используемых материалов, отделок и цветов, - все это является частью уникального проекта мысли, направленного на улучшения качество жизни в офисе, а не только на простую эксплуатацию пространства. Для более подробной характеристики обращаться к руководству "технические характеристики" Vista-рабочая поверхность из облагороженной панели 18 мм или из закаленного окрашенного стекла 10 мм. Структура: ножки мостом из металлической трубы 90X30 мм для отдельных и двойных наложенных поверхностей. Каналы: горизонтальный вывод для отдельных поверхностей и вертикальный канал для двойной поверхности из листовой стали, с кольцевыми позвонками из прозрачного полипропилена, закрывающими профиль и с заглушками выхода проводов на поверхность, включенными в звено между накладными поверхностями. Кассетницы, служебные модули и компланарные контейнеры: из облагороженной панели 18 мм для каркаса, фасадов и топа. Библиотека: из облагороженной панели 18 мм для структуры, спинки и топа и 25 мм для полок. Дверки: распашные дверки облицованные деревом 18 мм или из закаленного стекла 5 мм в алюминиевой рамке.













1 22 123

**Scrivanie direzionali - Executive desks - Mesas direccionales - Bureaux direction - Эксклюзивные письменные столы**

Piani in vetro -Glass desktops -Planos en vidrio- Plans en verre - Стеклянные столешницы Piani in legno -Wood desktops - Planos en madera -Plans en bois - Деревянные столешницы

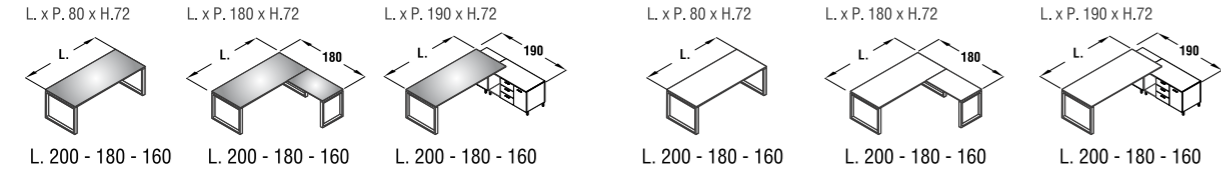

**Scrivanie singole - Individual writing desks - Escritorios individuales - Bureaux individuels - Отдельные письменные столы**

Piano in vetro -Glass desktop Piani in legno - Wood desktop - Planos en madera  
Planos en vidrio - Plans en verre Plans en bois - Деревянные столешницы  
Стеклянные столешницы

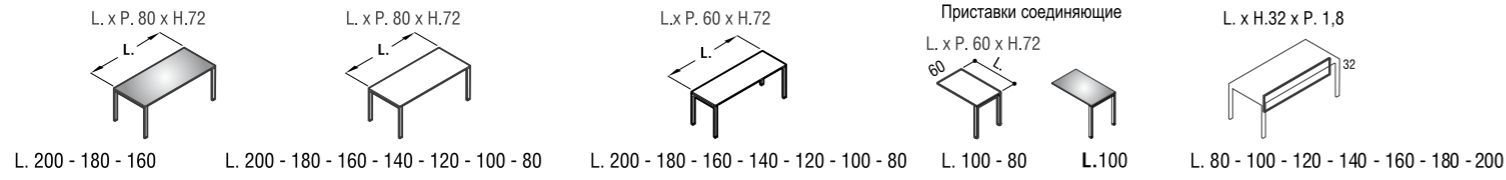

**Workstation**  
Dx - Right - Derecho - Droit - Правый  
Sx - Left - Izquierdo - Gauche - Левый

**Scrivanie contrapposte - Double desks - Escritorios opuestos - Bureaux doubles - Противоположенные письменные столы**  
**Scrivanie con piani in legno p 166**  
Wooden top desks cm 166 d.  
Escritorios plano madera p166  
Bureaux plan melamine p166  
столы с деревянной поверхностью p.166

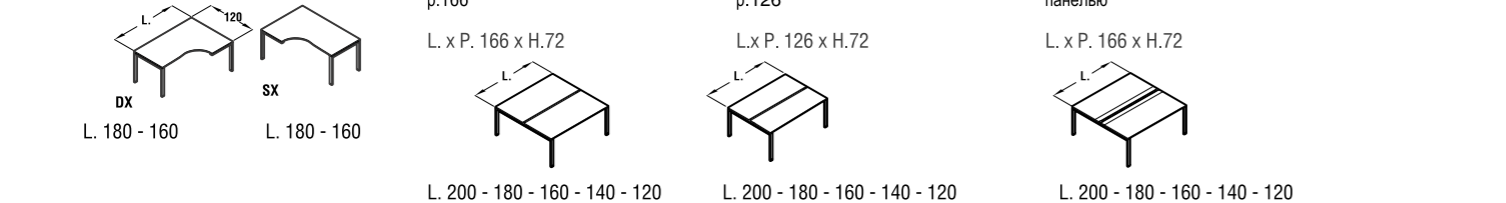

**Tavoli Riunioni - Meeting room tables- Mesas de reunión - Tables réunion - Столы заседаний**

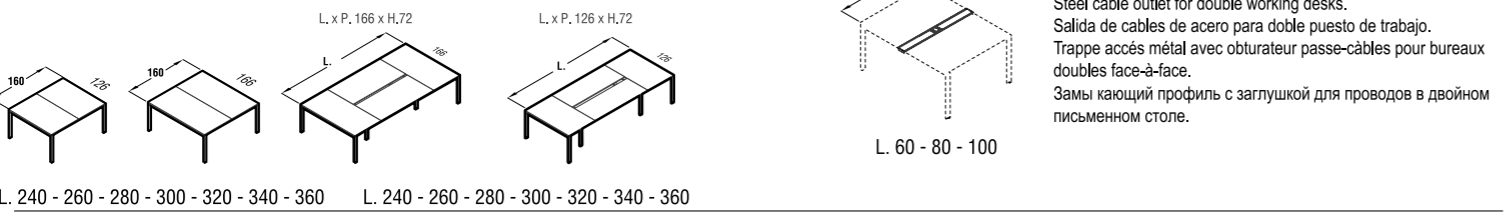

Armadi - Bookcases - Armarios - Armoires - Шкафы

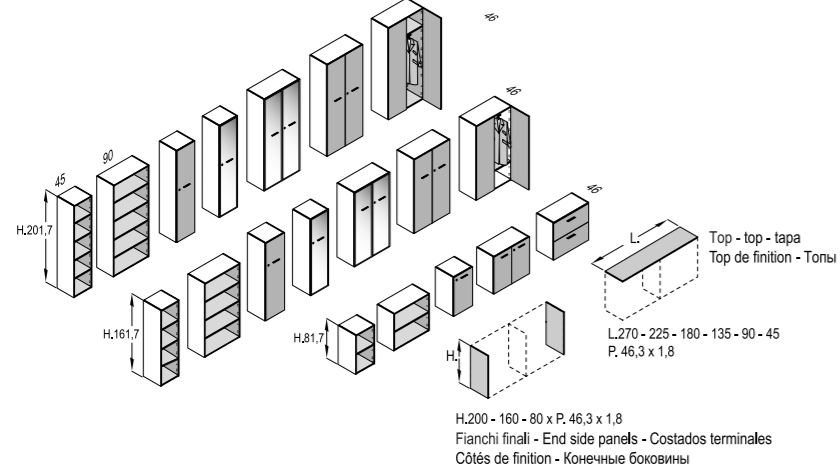

Top - top - tapa  
Top de finition - Топы  
L.270 - 225 - 180 - 135 - 90 - 45  
P. 46,3 x 1,8  
H.200 - 160 - 80 x P. 46,3 x 1,8  
Fianchi finali - End side panels - Costados terminales  
Côtés de finition - Конечные боковины

**Screens - Front screens - Protecciones frontales**  
Ecrans frontal - Фронтальные панели



**Screen laterale melaminico - melamine side screens**  
Protecciones laterales en melamina - Ecrans lateraux  
Боковые панели

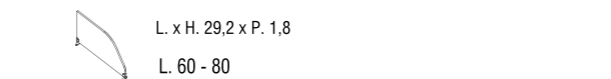

**Elementi e accessori aggregabili al binario - Elements and accessories to be combined with the rail - Elementos y accesorios combinables con el carril**  
Eléments et accessoires associables au rail - Элементы и аксессуары присоединяемые к полозьям

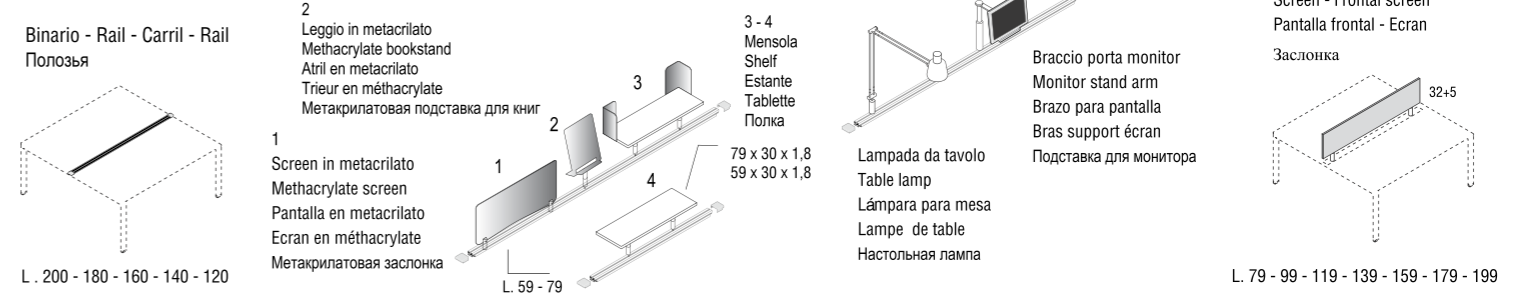

**Mobili di servizio con piedini**  
Service cabinet with legs  
Mueble de servicio con patas  
Meuble desserte sur patins  
**Рабочий модуль на ножках SX**

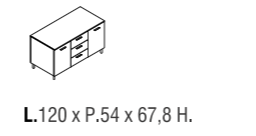

L. 120 x P. 54 x 67,8 H.

**Mobili di servizio su ruote**  
Service cabinet on castors  
Mueble de servicio con ruedas  
Avec bandes centrales abattantesc  
Сервисные тумбы

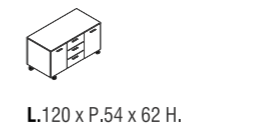

L. 120 x P. 54 x 62 H.

**Cassettiere su ruote**  
Chest of drawers on castors  
Cajoneras con ruedas  
Caissons mobiles  
Подкатные тумбы



L. 42 x P. 56 x 60 H.

**Librerie ante vetro con telaio alluminio - Aluminium frame glass doors bookcases**  
Librerías y puertas en vidrio con marco en aluminio - Armoires portes en verre cadre alu  
Книжные шкафы со стеклянными дверками и рамкой из алюминия

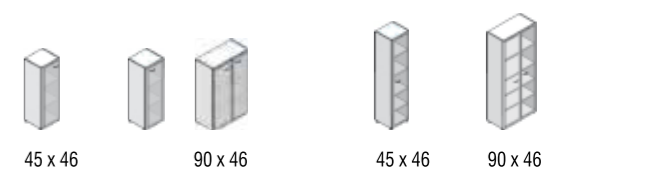

**Contenitori aggregabili alle scrivanie - Open units to be combined with desks - Cajoneras combinables con escritorios**  
Armoires support et agrégation bureaux Контейнеры присоединяемые к письменным столам

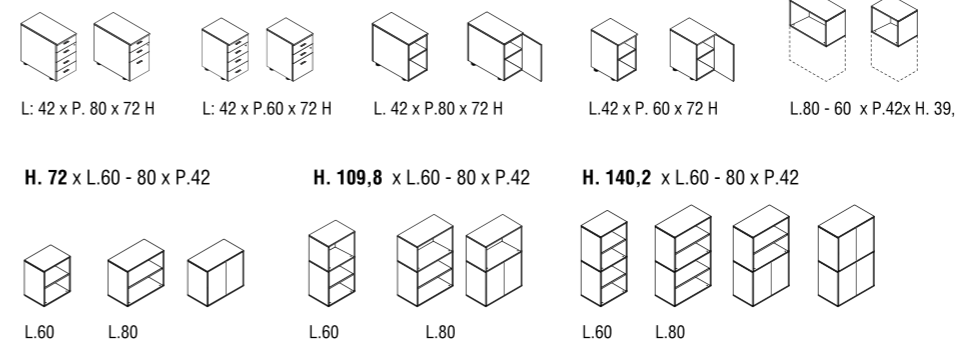

H. 72 x L. 60 - 80 x P. 42  
H. 109,8 x L. 60 - 80 x P. 42  
H. 140,2 x L. 60 - 80 x P. 42  
L. 60  
L. 80  
L. 60  
L. 80  
L. 60  
L. 80

**Contenitore a giorno - Open bookcase**  
Librer a abierta - Armoire ouverte  
Открытые контейнеры

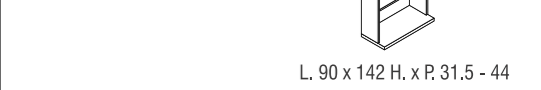

**Pensile a giorno - Open wall cabinet**  
Mueble aéreo abierto  
Meuble suspendu ouvert  
Открытые навесные шкафы

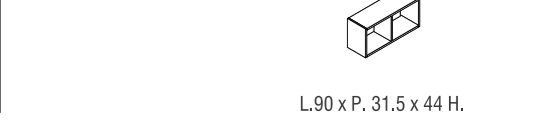

**Top per librerie**  
Bookcase tops - Encimeras para librerías  
Top finitions armoires  
Топ для книжных шкафов

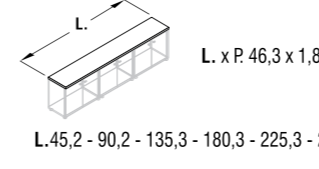

L. 45,2 - 90,2 - 135,3 - 180,3 - 225,3 - 270,3

**Fianchi finali - End side panels**  
Costados terminales - Côtés de finition  
Финальные боковины

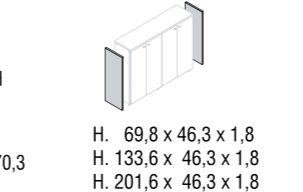

H. 69,8 x 46,3 x 1,8  
H. 133,6 x 46,3 x 1,8  
H. 201,6 x 46,3 x 1,8

**Elettrificazione e canalizzazioni - Electrification and canalizations**  
Electrificación y canalizaciones - Electrification et passage des câbles  
Электрификация и системы коммуникаций

Pannelli per canalizzazione gamba intermedia 166-126  
Panels for intermedial leg's electrification 166-126  
Paneles para canalizaciones pata intermedia 166-126  
Panneaux pour électrification pied intermédiaire 166-126  
Панели для установки посреднической ножки 166-126

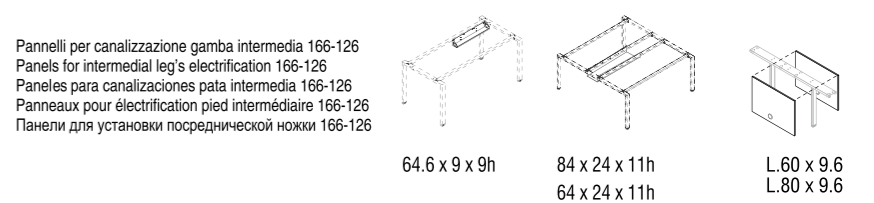

**Tappo passacavo**  
Cable unit  
Pasacable  
Obtuteur passe-cable  
Заглушка для отверстия

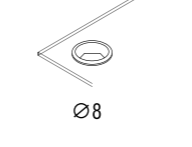

**Vertebra**  
Vertebre  
Позвонки

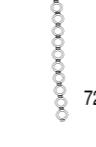

**Braccio portamonitor con morsetto**  
Monitor stand arm with clamp  
Brazo para la pantalla  
Bras support écran avec pince  
Подставка для монитора с зажимом

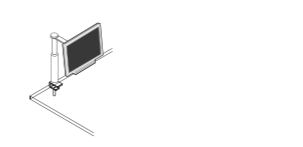

**Lampada da tavolo con morsetto**  
Table lamp with clamp  
Lámpara para mesa  
Lampe de table avec pince  
Настольная лампа с зажимом

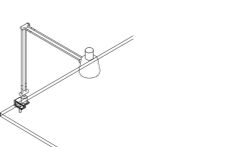

**Porta CPU in lamiera**  
CPU metal holder  
Porta CPU en metal  
Support U.C metal  
Металлический контейнер для процессора



**Porta CPU sospeso - CPU suspended holder**  
Porta CPU suspendido - Support U.C. suspendu  
Подвешенная подставка для компьютера.

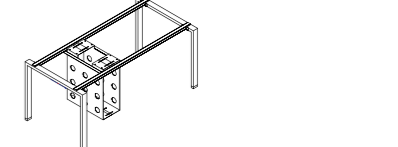

Kamos

KAMOS



130

#### KAMOS

Piani di lavoro, terminali, raccordi, penisole e appendici in nobilitato mm 25. Strutture in nobilitato mm 25 per i fianchi, mm 18 per la traversa In metallo con gambe altezza fissa e trave canalizzabili. Cassettiere sospese, su ruote e portanti, in nobilitato mm 18 per struttura e frontali cassetti, mm 25 per il top. Librerie in nobilitato mm 18 per struttura e schienale, mm 25 per ripiani e top modulare. Ante battenti e scorrevoli in nobilitato mm 18 e in vetro fumè temprato mm 5.

#### KAMOS

Worktops: desks, junctions, extensions in 25 mm thick coated board. Structures in 25 mm thick coated board for side panels, 18 mm thick for the modesty panels with fixed metal legs and telescopic beams. Chest of drawers: for suspended folders, on castors or on feet in 18 mm thick coated board for structures and side drawers, in 25 mm thick coated board for tops. Bookcases in 18 mm coated board for structures and back panels, in 25 mm thick coated board for shelves and modular tops. Doors: doors and sliding doors in 18 mm coated board and in 5 mm tempered glass.

#### KAMOS

Tapas: escritorios, uniones y alas en 25 mm de grosor en tablero chapado en melamina. Patas: 25 mm para los costados panel y 18 mm para los faldones o patas metálicas con largueros telescópicos. Cajoneras: toda la estructura y trasera en 18 mm. Librerías: toda la estructura en 18 mm de grosor, traseras en 18 mm y estantes de 25 mm. Puertas con grosor 18 mm en melamina o 5 mm en cristal templado con marco aluminio.

#### KAMOS

Plans de travail, extensions, retours et angles: en mélaminé (ép 25 mm). Structures en mélaminé: piétements ép 25 mm et voiles de fond ép 18 mm. Structures métalliques pieds « C » fixes et poutres fixes électrifiables. Caissons mobiles, suspendus et portants: corps et façades en mélaminé (ép 18 mm), tops en mélaminé (ép 25 mm). Armoires: corps, dos et portes en mélaminé (ép 18 mm), étagères (ép 25 mm), tops en mélaminé (ép 25 mm). Portes en verre trempé fumé (ép 5 mm) sans cadre.

#### KAMOS

Технической описание Для более подробной характеристики обращаться к руководству "технические характеристики" Kamos.06-Рабочие поверхности, соединительные элементы, полуострова из облагороженной панели 25мм. Структура: из облагороженной панели 25мм для боковин и 18мм для поперечных элементов, ножки из металла с фиксированной высотой и канализированной балкой. Кассетницы: подвешенные, на колесиках и несущие, из облагороженной панели 18мм для каркаса, фасадов кассетниц и 25мм для столешниц. Библиотека: облагороженная панель 18мм для каркаса и спинки, 25мм для полок и модульный топ. Дверки: распашные из облагороженной панели 18мм, закаленного стекла fumè 5мм.









135

SCRIVANIE - DESK-ESCRITORIOS - BUREAUX - ПИСЬМЕННЫЕ СТОЛЫ

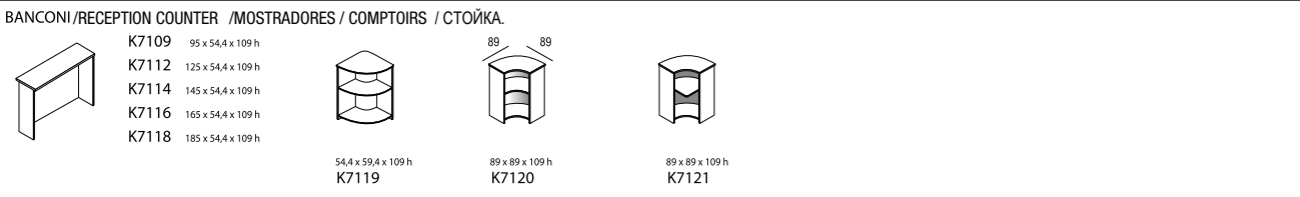
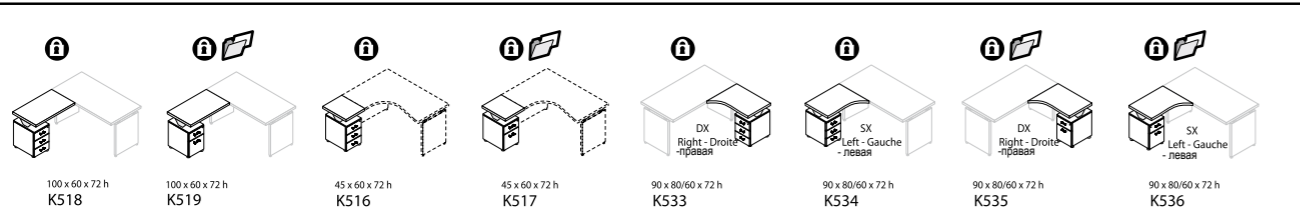
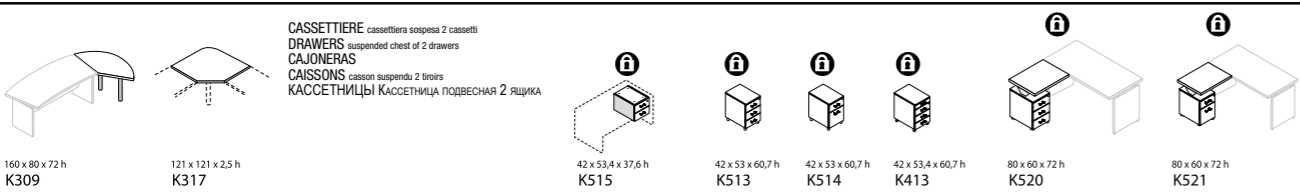
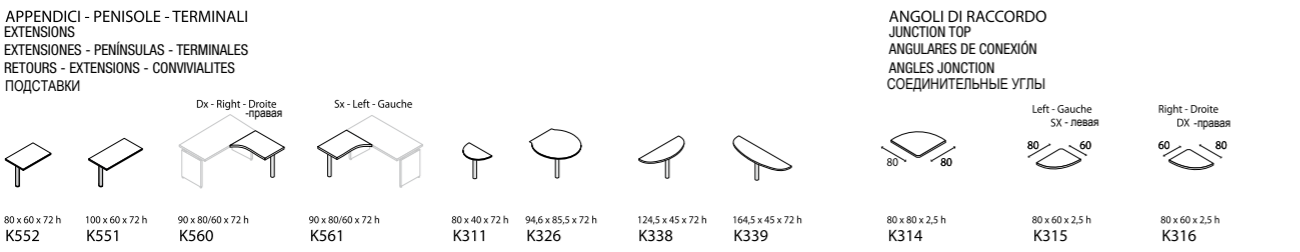
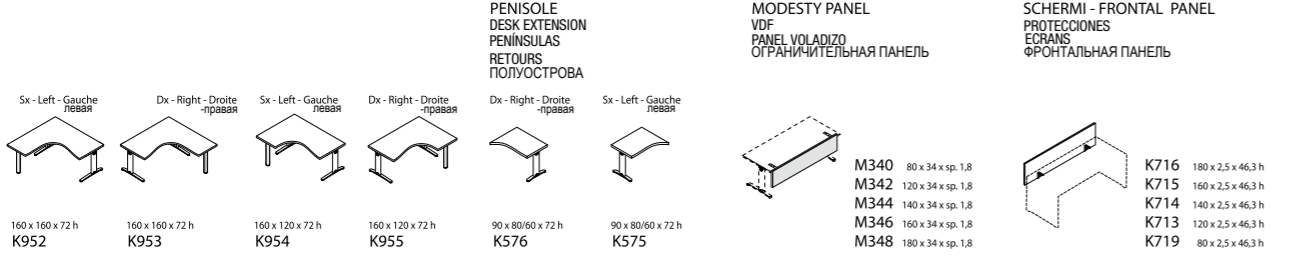
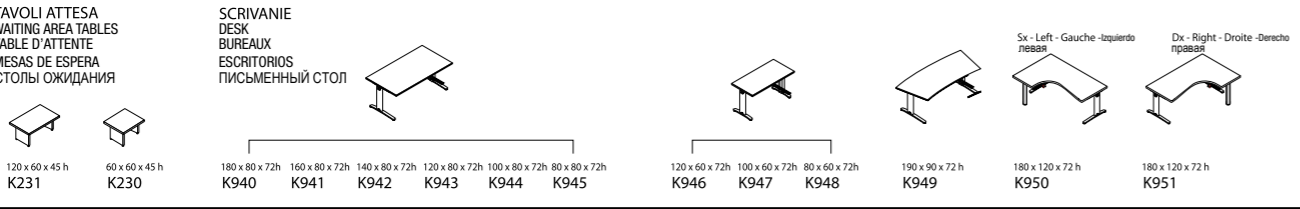
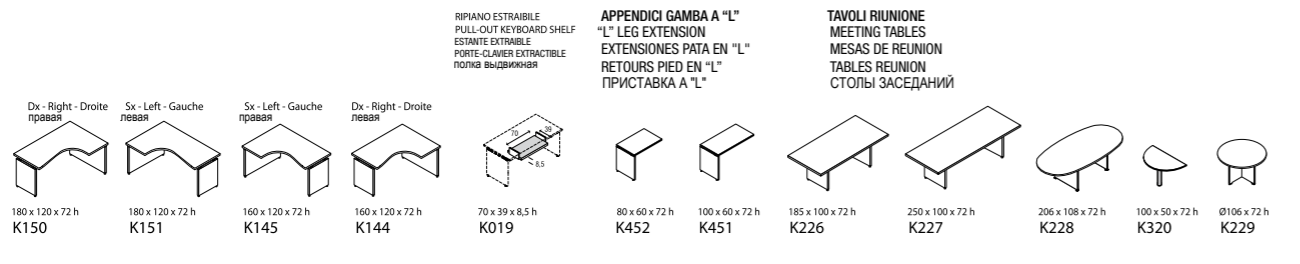
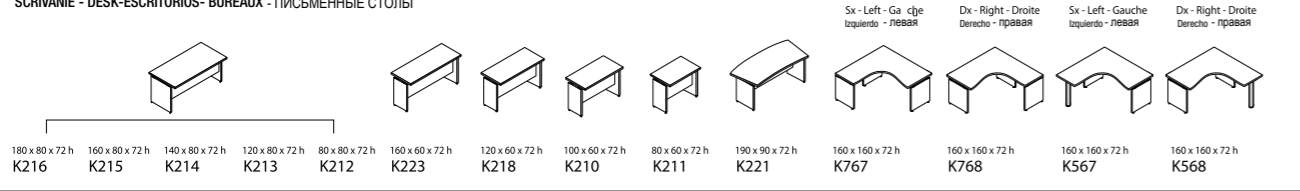

PARETINE - PARTITION - PAREDES - CLOISON - СТЕНКИ

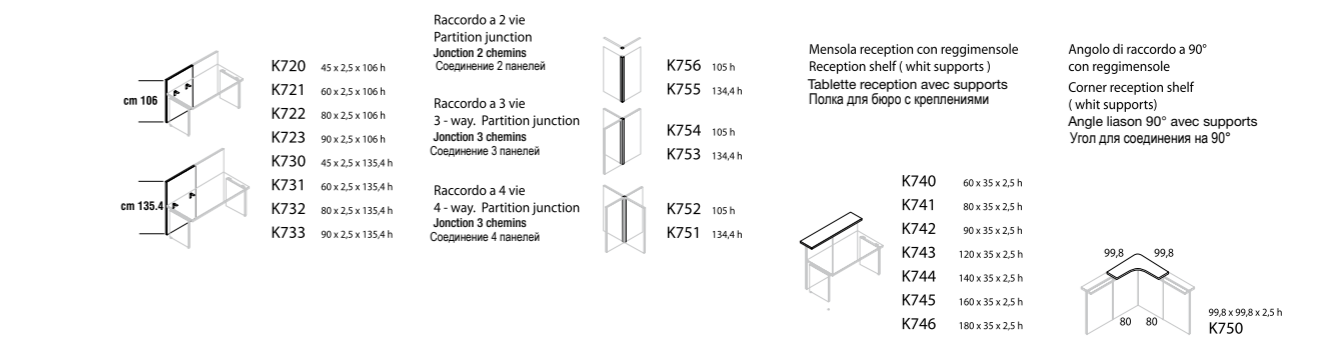

LIBRERIE A GIORNO-OPEN BOOKCASES - LIBRERIAS ABIERTAS- ARMOIRES OUVERTES - ОТКРЫТЫЕ КНИЖНЫЕ ШКАФЫ

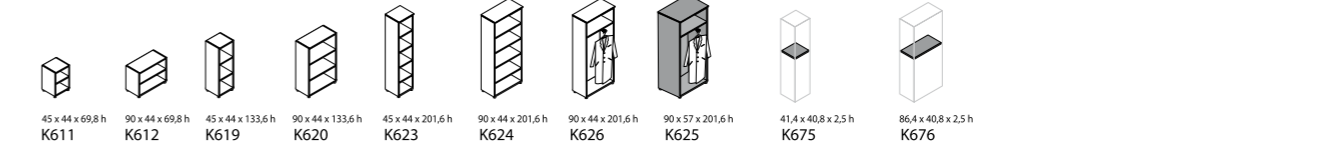

LIBRERIE ANTE FRONTALI LEGNO - WOODEN FRONTALS AND DOOR BOOKCASES - LIBRERIAS PUERTAS Y FRENTE EN MADERA- ACADES MELAMINE - КНИЖНЫЕ ШКАФЫ С ДЕРЕВЯННЫМИ ДВЕРКАМИ

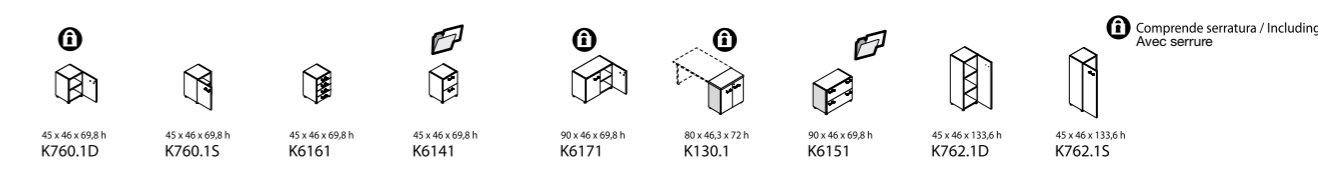

Librerie - Bookcases - Libreria - Bibliothèques - Книжные шкафы

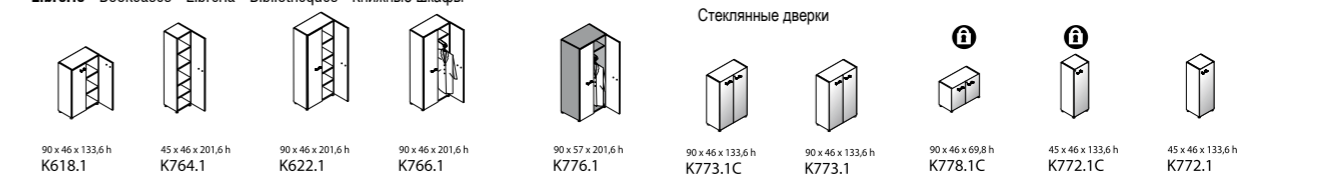

LIBRERIE ANTE SCORREVOLI LEGNO - SLIDING WOODEN DOORS BOOKCASES - LIBRERIAS PUERTAS CORREDERAS EN MADERA - ARMOIRES PORTES COULISSANTES EN MELAMINE - КНИЖНЫЕ ШКАФЫ С РАЗДВИЖНЫМИ ДЕРЕВЯННЫМИ ДВЕРКАМИ



TOP PER LIBRERIE - BOOKCASES TOPS - ENCIMERAS PARA LIBRERIAS - TOPS FINITION ARMOIRES - ТОПЫ ДЛЯ КНИЖНЫХ ШКАФОВ

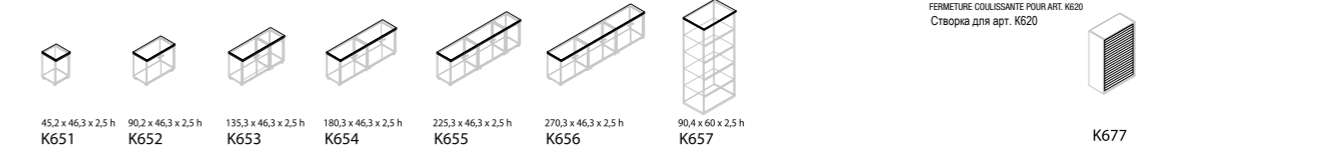

SERRANDINA PER ART. K620 SHUTTER DOOR FOR ART. K620 FERMETURE COULISSANTE POUR ART. K620 Створка для арт. K620

Bridge  
BRIDGE



## BRIDGE

Piani di lavoro mm.30 rivestiti in laminato HPL. Raccordi, penisole e terminali in mdf laccato mm.30. Strutture in nobilitato mm.25 per i fianchi e mm.18 per la traversa, oppure in metallo con gambe altezza regolabile e trave telescopica canalizzabili. Cassettiere e mobile di servizio in nobilitato mm.18 per cassa e frontali, mm.25 per top cassetiera, mm.30 top mobile di servizio rivestito in laminato HPL. Librerie in nobilitato mm.18 per struttura e schienale, mm.25 per ripiani, mm.30 per il top rivestito in laminato HPL. Ante battenti in nobilitato mm.18 o in vetro fumè temprato mm.5



## BRIDGE

30 mm thick worktops covered with hpl plastic laminate. Extensions in 30 mm thick laquered mdf. Structures in 25 mm thick coated board for side panels and 18 mm thick coated board for modesty panels or metal legs adjustable in height and a telescopic beam under the top. Chest of drawers and service table: 18 mm thick coated board for structures and back panels, 25 mm thick coated board for shelves, mm 30 for the top covered in laminated hpl. Bookcases: 18 mm thick structure and back panels, 25 mm thick shelves, 30 mm thick hpl plastic laminate for service tables. Doors: 18 mm thick coated board or 5 mm thick toughened glass. Doors: 18 mm thick coated board or 5 mm thick toughened glass.

## BRIDGE

Tapas de trabajo: 30 mm de grosor en HPL posformado a dos caras. Alas en DM, con grosor 30 mm, texturizadas en negro. Estructuras: panel en 25 mm y 18 mm para los faldones o patas metálicas ajustables en altura y larguero telescópico debajo de la tapa. Cajonera y muebles auxiliares: estructura y trasera en 18 mm con 25 mm para los estantes. La tapa en 30 mm con HPL. Librerías: estructura y trasera en 18 mm con estantes de 25 mm y tapa en 30 mm en HPL. Puertas: 18 mm de grosor y 5 mm grosor puertas en cristal templado.

## BRIDGE

Plans de travail: revêtus de stratifié HPL (ép 30mm). Angles et extensions: en MDF laqué (ép 30mm). Structures en mélaminé: piétements ép 25mm et voiles de fond ép 18mm. Structure métalliques: pied « I » réglables en hauteur (62 à 82cm) et poutres télescopiques électrifiables. Caissons et desserte: corps, et façades en mélaminé (ép 18mm), top en mélaminé pour le caisson (ép.25mm) top en stratifié HPL pour la desserte (ép 30mm). Armoires: corps, dos et portes en mélaminé (ép 18mm), étagères (25mm), tops de finition en stratifié HPL (ép 30mm). Portes en verre trempé fumé (ép 5mm) sans cadre

## BRIDGE

Техническое описание Для более подробной характеристики обращаться к руководству "технические характеристики" Bridge-Рабочая поверхность 30мм, облицованная ламинатом HPL. Соединительные элементы, полуострова и терминалы: из облагороженной панели 25мм для боковин и 18мм для поперечных элементов или из металла с ножками регулируемой высотой и выдвигной канализированной балкой.Кассетницы и служебные тумбы: облагороженная панель 18мм для каркасов и фасадов, топ для кассетниц 25мм и для служебных тумб 30мм, облицованный ламинатом hpl. Библиотека: облагороженная панель 18мм для каркаса и спинки, 25 мм для полок, 30 мм для топа облицованное ламинатом hpl. Дверки: распашные из облагороженной панели 18мм или из закаленного стекла fumè 5мм.

MODULISTICA / TECHNICAL SHEETS / MÓDULOS / MODULES / МОДУЛИ

VERSIONE SEMIDIREZIONALE / SEMIDIRECTIONAL VERSION / VERSIÓN SEMIDIRECCIONAL / VERSION DEMI-DIRECTIONNEL / ВЕРСИЯ АДМИНИСТРАТИВНАЯ

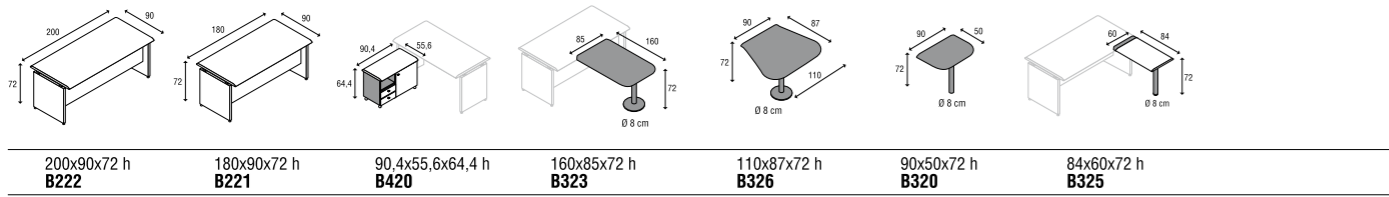

VERSIONE OPERATIVA / OPERATIVE VERSION / VERSIÓN OPERATIVA / VERSION OPERATIONELLE / ВЕРСИЯ ОПЕРАТИВНАЯ

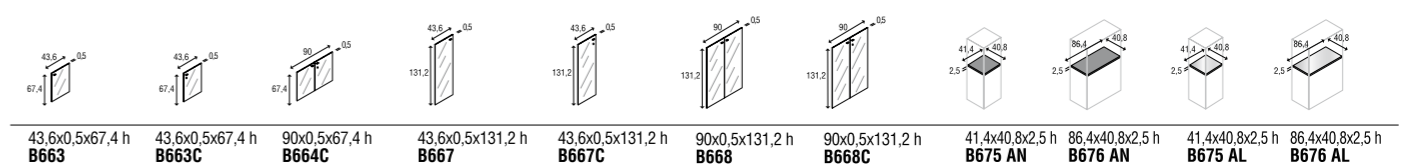
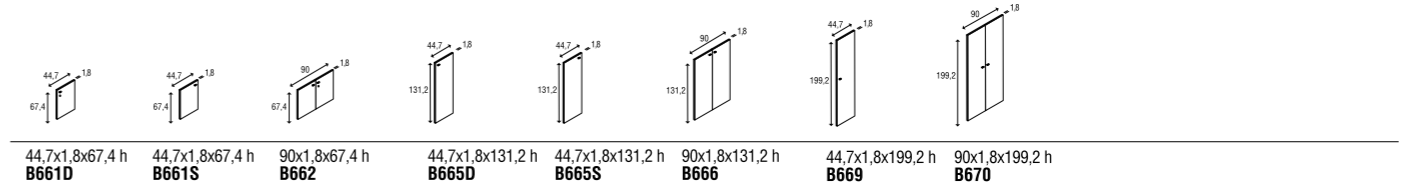
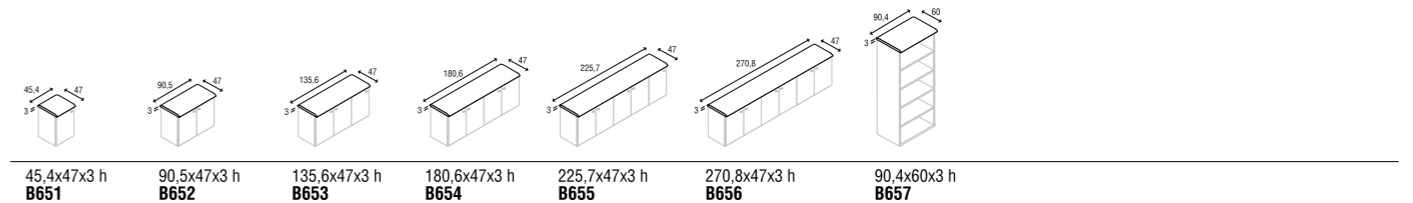
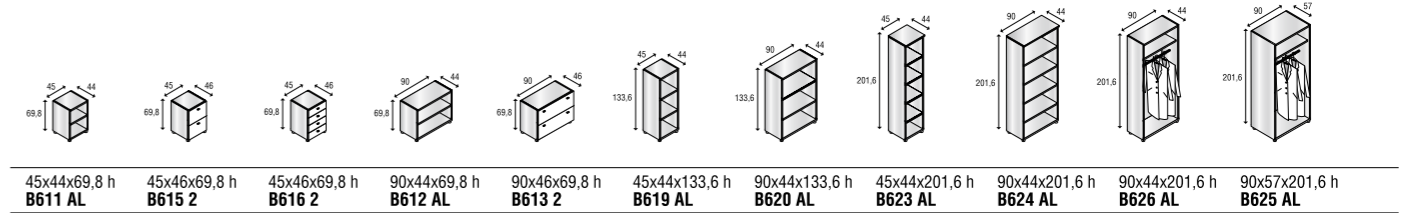
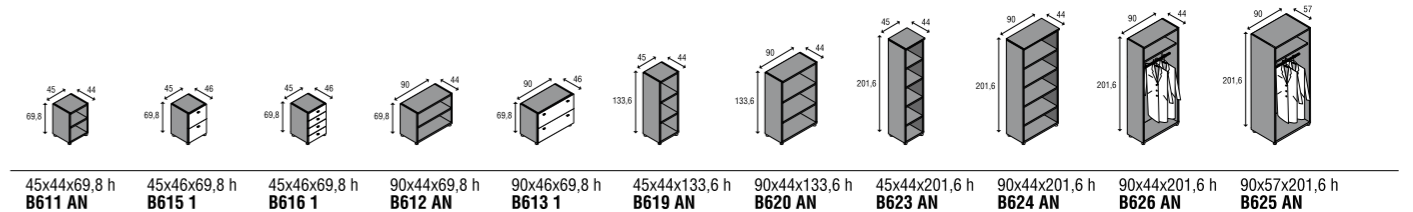
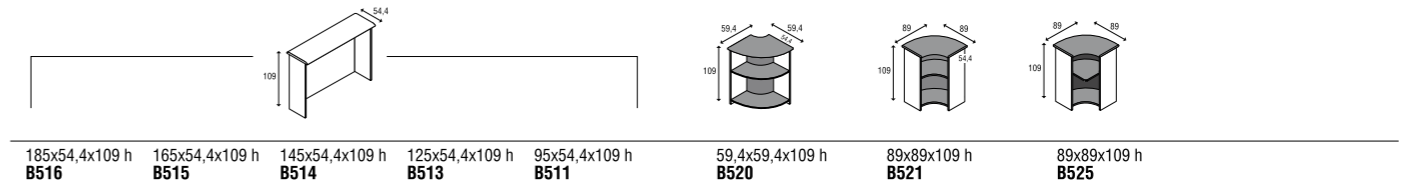
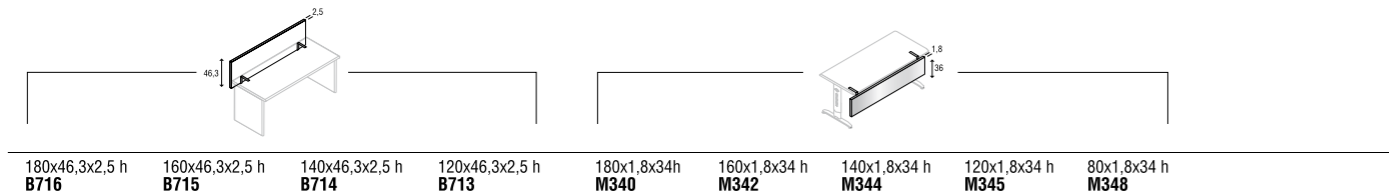
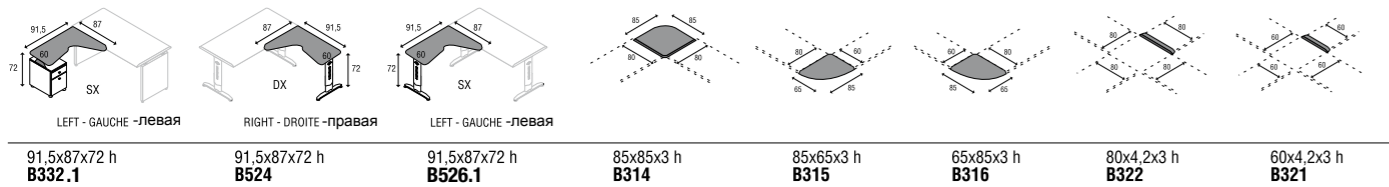
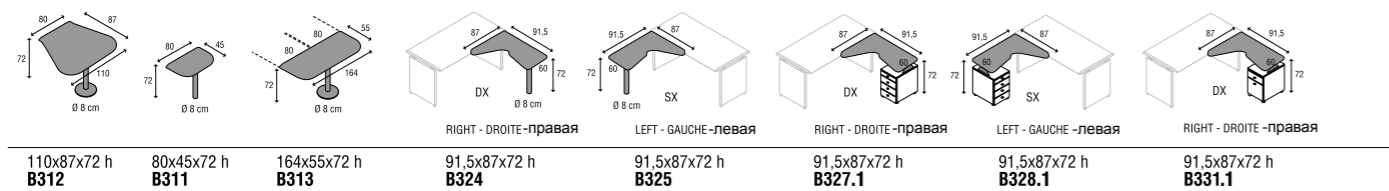
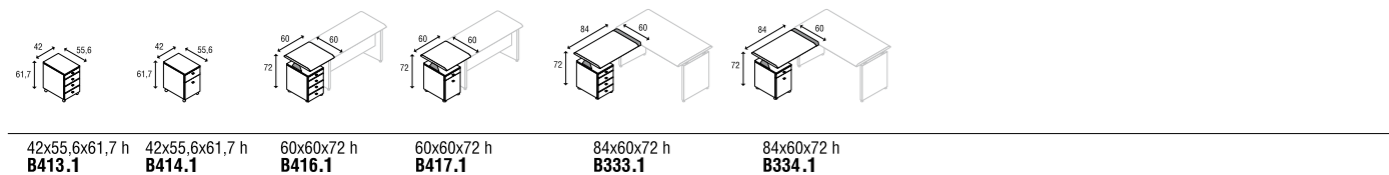
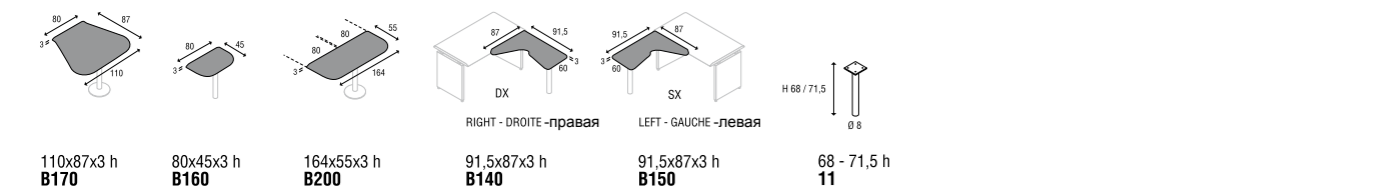
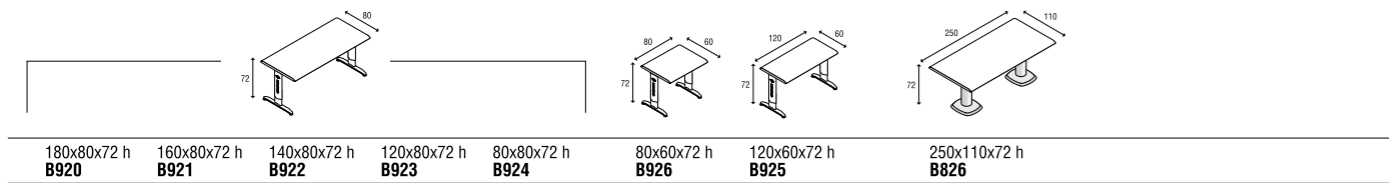
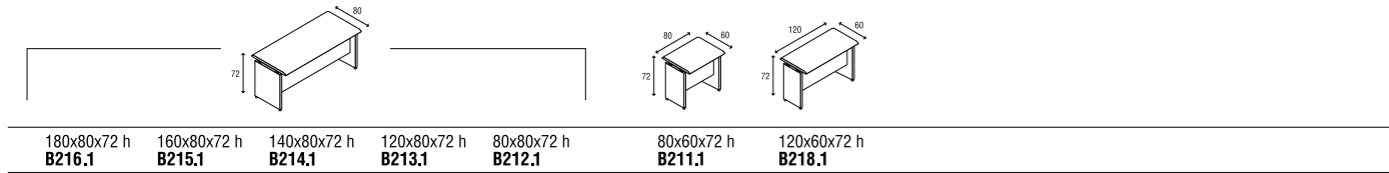

# Reception

RECEPTION





#### RECEPTION

Piani di lavoro: sagomati e rettilinei in nobilitato mm.38 Frontali: lineari e curvi, con raggio 60°, in lamiera di acciaio, oppure in laminato HPL . Supporti verticali: tubolare metallico, diametro mm.60, con piastra superiore per il sostegno del top reception, completo, se terminale, di fianco chiusura in nobilitato mm.18 Top reception: lineari e sagomati, in nobilitato mm.38, oppure in vetro opaco temprato mm.12.

#### RECEPTION

Worktops: shaped and linear in 38 mm coated board. Frontal panels: linear and curved with 60° radius, in sheet steel or in plastic laminate hpl (high pressure plastic laminate). Vertical supports: 60 mm diameter metallic tubular, with upper plate for the support of the reception top. The end side includes a 18 mm coated closure side. Reception top: linear and shaped, in 38 mm thick coated board or 12 mm thick toughened glazed glass.

#### RECEPCION

Tapa de trabajo: lineal y curvado en tablero alta densidad con grosor 38 mm. Frontal: lineal y curvado con radio de 60° en metal o HPL ( laminado de alta presión). Soportes unión: Tubular metálico con diámetro 60 mm con una placa superior para unión con la tapa de la recepción. Los terminales son costados de 18 mm. Tapa de la recepción: en melamina lineal o curvada o cristal templado de 12 mm.

#### RECEPTION

Plans de travail : droites et courbes en mélaminé (ép 38mm). Façades : droites et courbes à 60° en tôle d'acier, ou droites en mélaminé et courbes en MDF stratifié HPL. Supports verticaux : tube métallique diamètre 60 mm, avec support supérieur pour soutien top réception. Panneau de finition terminal en mélaminé (ép 18mm). Tops réception : droites et courbes, en mélaminé (ép 38mm) ou en verre trempé (ép 12mm).

#### RECEPTION

Для более подробной характеристики обращайтесь к руководству "технические характеристики "Reception-рабочие поверхности: фигурные и прямолинейные из облагороженной панели 38мм. Фасады: линейные и круглые, радиусом 60 , из листовой стали или из ламината hpl. Вертикальная поддержка: тубообразный металл, диаметром 60мм, с верхней пластинкой для поддержки столешницы, в комплекте, если терминал с боковым закрытием из облагороженной панели 18мм. Top reception: линейные и фигурные из облагороженной панели 38мм или из матового закаленного стекла 12 мм.



150 151





**PANNELLI FRONTALI IN LEGNO WOODEN FRONTAL PANELS FRONTERALES EN MADERA PANELS PANNEAUX FRONTAUX EN BOIS ДЕРЕВЯННЫЕ ФРОНТАЛЬНЫЕ ПАНЕЛИ**

■ VETRO - GLASS - VIDRIO - VITREE - СТЕКЛО  
 ■ LEGNO - WOOD - MADERA - BOIS - ДЕРЕВО

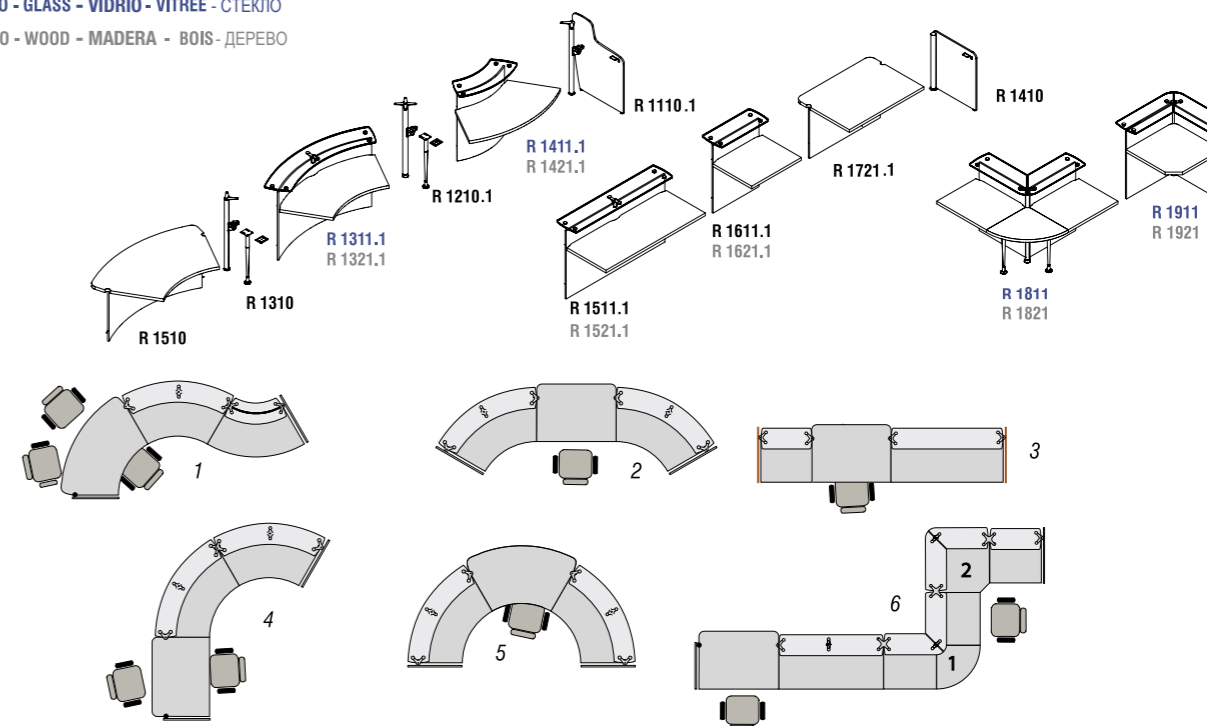

**PANNELLI FRONTALI IN METALLO METAL FRONTAL PANELS FRONTERALES EN METAL PANNEAUX FRONTAUX EN METAL МЕТАЛЛИЧЕСКИЕ ФРОНТАЛЬНЫЕ ПАНЕЛИ**

■ VETRO - GLASS - VIDRIO - VITREE - СТЕКЛО  
 ■ LEGNO - WOOD - MADERA - BOIS - ДЕРЕВО

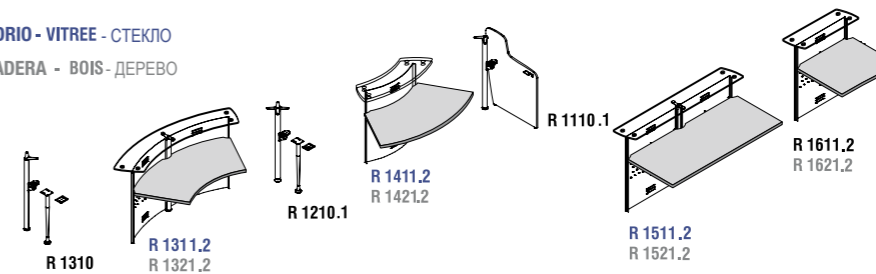

**PANNELLI FRONTALI IN LEGNO WOODEN FRONTAL PANELS FRONTERALES EN MADERA PANNEAUX FRONTAUX EN BOIS ДЕРЕВЯННЫЕ ФРОНТАЛЬНЫЕ ПАНЕЛИ**  
**PANNELLI FRONTALI IN METALLO METAL FRONTAL PANELS FRONTERALES EN METAL PANNEAUX FRONTAUX EN METAL МЕТАЛЛИЧЕСКИЕ ФРОНТАЛЬНЫЕ ПАНЕЛИ**

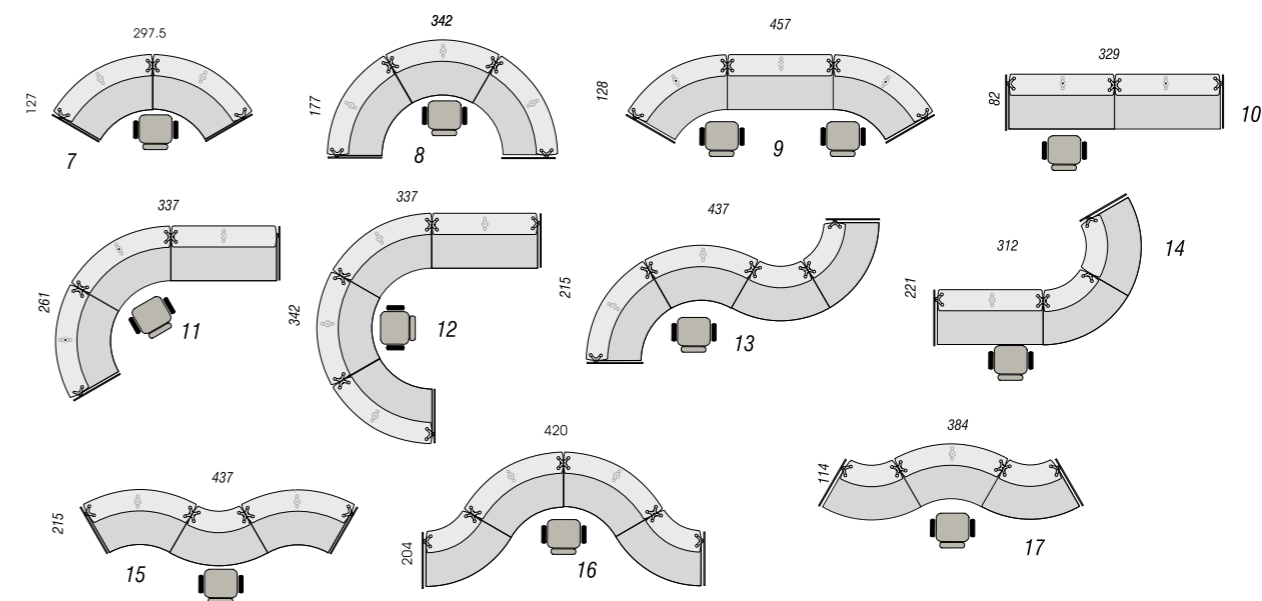

# Reception Miró

RECEPTION MIRÓ



# 159

## RECEPTION MIRÓ

Oggi, con il programma Reception Miró, Newform Ufficio vuole condividere con Voi l'amore per il colore, che ha permesso di ispirare, progettare e realizzare gli uffici che vedrete. Nei 43 colori lucidi, 42 colori opachi, 13 colori legno, 3 colori vetro. Una gamma colori pressoché infinita per questo modello, creato per soddisfare il desiderio anche del cliente più esigente.

## RECEPTION MIRÓ

Today with the program Reception Miró, Newform Ufficio wants to involve you with its pleasure and love for the colour, which inspire us to create and build the amazing office furniture that you will see. This model is available in almost an unlimited range of colors, created to satisfy the tastes of every customer: 43 glossy colours, 42 matt colours, 13 wood colours, 3 glass colours.

## RECEPTION MIRÓ

A partir de hoy con el programa Reception Miró, queremos compartir con Ustedes nuestro amor por el color que nos ha permitido inspirar, proyectar y realizar los muebles de oficina que verán. En los 43 colores brillo, en los 42 colores mate, en los 13 colores madera, en los 3 colores vidrio. El modelo ofrece una gama de colores casi infinita, para satisfacer los deseos de los clientes más exigentes.

## RECEPTION MIRÓ

Aujourd'hui avec le programme Reception Miró, Newform Ufficio veut partager avec vous l'amour pour la couleur, qui nous a permis de nous inspirer, projeter et réaliser les bureaux que vous allez voir. Une gamme de coloris presque infinie pour ce modèle, crée pour satisfaire même les désirs des clients les plus exigeants: 43 coloris brillants, 42 coloris mats, 13 coloris bois, 3 coloris verre.

## RECEPTION MIRÓ

В программе "Reception Miró", Newform Ufficio делится с вами любовью к цвету. Гамма почти бесконечная и создана для удовлетворения самого взыскательного клиента: в 43 глянцевых, 42 матовых цветах и 13 цвета дерева, 3 Цвета стекло.



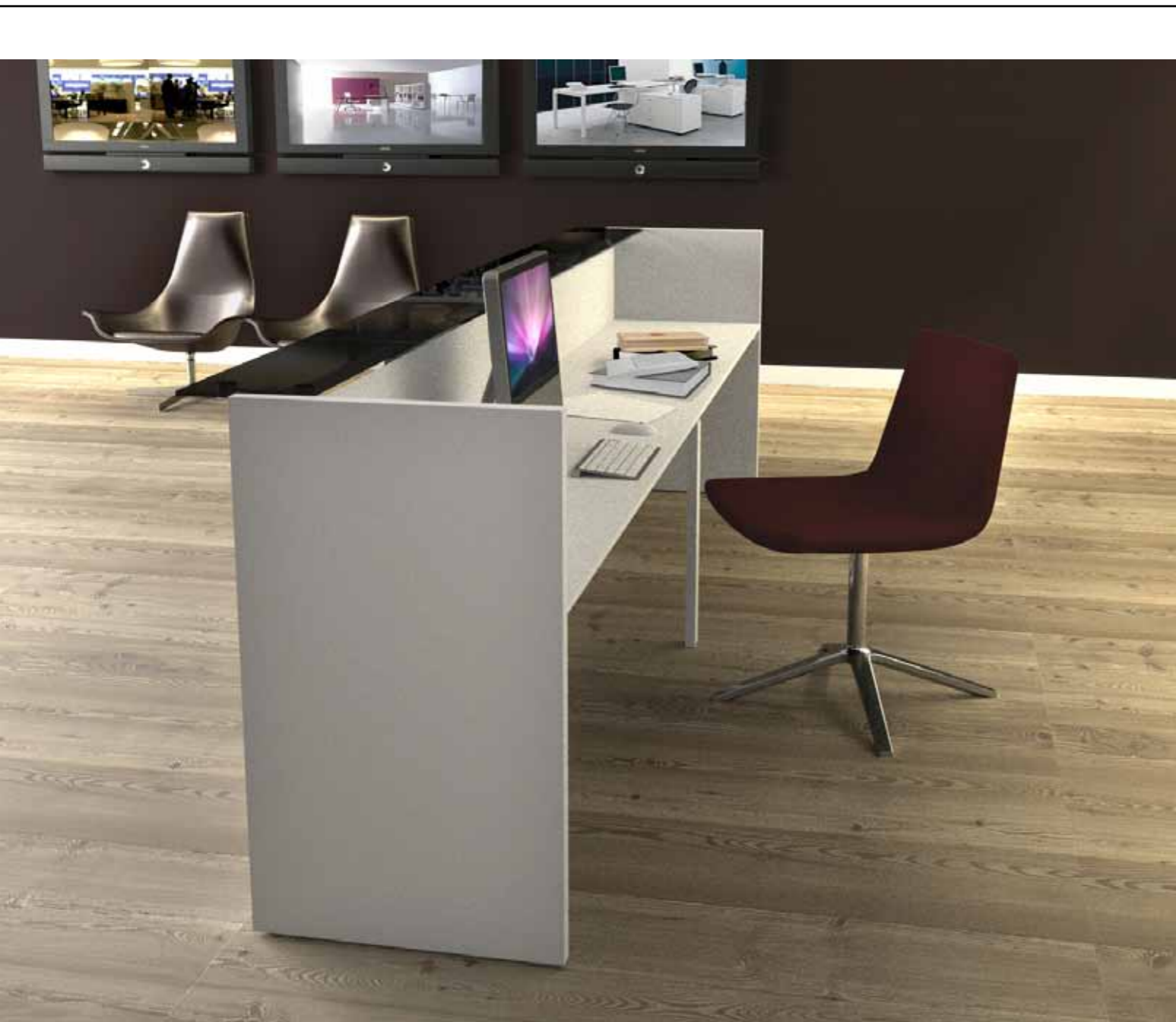

OpenSpace  
OPEN SPACE





#### OPEN SPACE

L'ambiente di lavoro può essere impreziosito e reso confortevole allo stesso tempo dalla presenza di arredi che, per mezzo di particolare design e funzionalità, possono mettere a proprio agio gli utilizzatori. Svariati possono essere gli scenari che le soluzioni d'arredo del modello Open Space rendono unici.

#### OPEN SPACE

The work environment can be enhanced and made more comfortable at the same time by furnishings which, thanks to special design and functional features, put the user at ease. Numerous interiors are available, so the furnishing solutions offered by Open Space make the working place unique.

#### OPEN SPACE

Estructura en metal cubierto, predispuesta a los dos lados para fijar zócalo, paneles, tapas de trabajo, estantes, portadox colgantes y tapa de recepción. Zócalos en acero enganchables; paneles en módulos en altura, en melamina 14 mm en acero barnizado, en cristal transparente mm. 3 con marco en aluminio. Cobertura superior y terminales en aluminio, unidos con uniones en pvc. Módulo a ángulo, en metacrilato transparente de 5 mm, tapa de cobertura en perfil curvado en mdf lacado. Módulo puerta con marco aluminio, panel en metacrilato transparente de 8 mm. Tapas de trabajo, terminales y ángulo de union en melamina de 25 mm.

#### OPEN SPACE

Structure en métal, caché, prédisposé sur les deux côtés pour le fixation des plinthes, panneaux de couverture, plateaux de travail, éléments suspendus et top réception. Plinthes à encastrément en tôle d'acier; panneaux modulaires en hauteur, mélaminé ép. 14 mm, en tôle d'acier vernie, en verre trempé transparent 3 mm avec châssis aluminium Profils supérieurs de couverture et latérales en aluminium extrudé, raccordé par connexions en PVC. Module angle, en méthacrylate transparent ép. 5 mm, profil supérieur de couverture en MDF laqué. Module porte contrechâssis et châssis porte en profils d'aluminium extrudé, panneau en méthacrylate transparent 8 mm. Plans de travail, extensions et angle en mélaminé ép. 25 mm.

#### OPEN SPACE

Металлический каркас, предназначен для крепления с боков цоколя, панелей, столешниц, менсол, навесных шкафов и топа рецепции. Цоколи из стального листа. Модульные панели, из облагороженной панели толщиной 14 мм разные по высоте, из крашеного стального листа, из прозрачного закаленного стекла толщиной 3 мм с алюминиевой рамкой. Верхние профили и профили терминалы из экструдированного алюминия, соединительные элементы из ПВХ. Угловой модуль изготовлен из прозрачного метакрилата толщиной 5 мм; верх из закругленного профиля крашеного МДФ. Наличники и рамки дверок из экструдированного алюминия, панель из прозрачного метакрилата толщиной 8 мм. Столешницы, терминалы и угловые переходные элементы из облагороженной панели толщиной 25 мм.



Colors

COLORS

COLORI - COLORS - COLORES - COLORIS - ЦБЕ

FRASSINO TINTE LEGNO

ASH WOOD FINISHES FRESNO ACABADO MADERA  
FRENE TEINTE BOIS ЯСЕНЬ С ОТДЕЛКОЙ ПОД РАЗЛИЧНЫЕ ПОРОДЫ ДЕРЕВА



**Canaletto**  
Canaletto  
Canaletto  
Canaletto  
Каналетто



**Cillegio antico**  
Antique cherry  
Cerezo antiguo  
Merisier ancien  
Античная вишня



**GOLD  
SILVER**



**Bianco ghiaccio**  
Ice white  
Blanco hielo  
Blanc glace  
Ледово-белый



**Rosso trendy**  
Trendy red  
Rojo trendy  
Rouge trendy  
Красный тренди



**GOLD  
SILVER**



**Noce scuro**  
Dark walnut  
Nogal oscuro  
Noyer foncé  
Темный орех



**Noce moro**  
Dark walnut  
Nogal oscuro  
Noyer brun  
Коричневый орех



**Carbon**  
Coal  
Carbone  
Charbon  
Угольный



**Antracite trendy**  
Trendy anthracite  
Antracita trendy  
Anthracite trendy  
Антрацит тренди



**Carruba trendy**  
Trendy carob  
Algarrobo trendy  
Carroube trendy  
Рожковое дерево тренди



**Blu Cobalto**  
Cobalt blue  
Azul cobalto  
Bleu cobalte  
Синий кобальт

FINITURE PIANI IN VETRO

GLASS WORKTOP FINISHINGS  
ACABADOS ENCIMERAS EN VIDRIO  
FINITIONS PLANS EN VERRE  
ОТДЕЛКА ПОВЕРХНОСТЕЙ ИЗ СТЕКЛА



**Oro antico**  
Ancient gold  
Oro antiguo  
Or ancien  
Античное серебро



**Argento antico**  
Ancient silver  
Plata antigua  
Argent ancien  
Античное золото

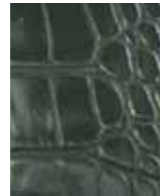

**Cocco nero**  
Black leather coconut  
Coco negro  
Coco noir  
Кокосовый орех черный



**Cocco Rosso**  
Red leather coconut  
Coco rojo  
Coco rouge  
Кокосовый орех красный



**Cocco cuoio naturale**  
Natural leather coconut  
Coco cuero natural  
Coco cuir naturel  
Кокосовый орех натуральная замша



**Marmo carrara**  
Carrara marble  
Mármol carrara  
Marbre carrara  
Каррарский мрамор

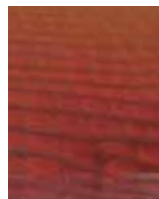

**Cocco Rosso**  
Red coconut  
Coco rojo  
Coco rouge  
Кокосовый орех красный



**Cocco nero**  
Black coconut  
Coco negro  
Coco noir  
Кокосовый орех черный



**Cocco bianco vintage**  
Vintage white coconut  
Coco blanco vintage  
Coco blanc vintage  
Кокосовый орех белый vintage



**Cocco panna antico**  
Ancient cream coconut leather  
Coco crema antiguo  
Coco crème ancien  
Кокосовый орех античный кремовый

**Spazzolato**  
Brushed tear  
Pulido  
Brossée à fente  
Щеточная обработка

**Lucido**  
Glossy finishing  
Acabado brillo  
Finition brillante  
Глянцевая

COLORI RIVESTIMENTI IN PELLE

LEATHER COVERING COLORS  
COLORES REVESTIMIENTOS EN PIEL  
COLORIS REVETEMENTS EN CUIR  
ЦВЕТОВАЯ ГАММА ПОКРЫТИЙ ИЗ КОЖИ

PIANI PIETRA

WORKTOP STONE  
PLANOS PIEDRA  
PLANS PIERRE  
ПОВЕРХНОСТЕЙ КАМЕНЬ

COLORI - COLORS - COLORES - COLORIS - ЦБЕ

Piani di lavoro - Worktops - Encimeras - Plans de travail - Рабочая поверхность

LEGNO - WOOD - MADERA - DECOR BOIS - ДЕРЕВО



**Noce**  
Walnut  
Noyer  
Nogal  
Орех



**Ciliegio**  
Cherry  
Cersier  
Cerezo  
Вишня



**Wengè**  
Wengè  
Wengè  
Wengue  
Венге

VETRO - GLASS - VIDRIO - VERRE - СТЕКЛО



**Bianco**  
White  
Blanc  
Blanco  
Белый



**Rosso**  
Red  
Rojo  
Rouge  
Красный



**Nero**  
Black  
Negro  
Noir  
Черный

Gambe metalliche - Metallic legs - Patas metálicas - Pieds métalliques - Металлические ножки

Alluminio verniciato - Painted aluminium - Aluminio barnizado - Aluminium laqué  
Крашеный алюминий



**Bronzo**  
Bronze  
Bronze  
Bronce  
Бронза



**Nero**  
Black  
Negro  
Noir  
Черный

Casse librerie- cassetiere e mobili di servizio

Laccate - Lacquered- Lacado - Laque - лакированные







**Avorio**  
Ivory  
Marfil  
Ivoire  
слоновая кость



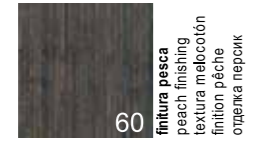

**Nero**  
Black  
Negro  
Noir  
Черный

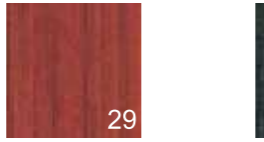
COLORI - COLORS - COLORES - COLORIS - ЦВЕ

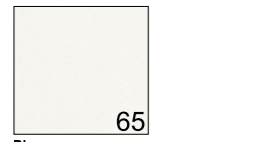
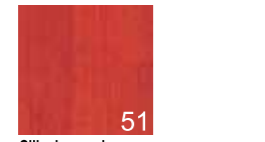
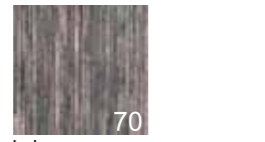
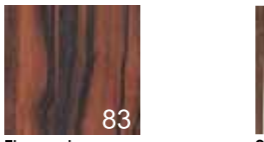
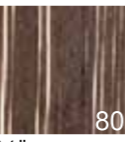
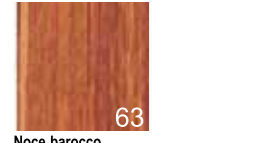
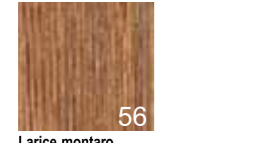
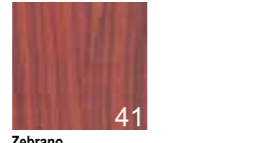
LEGNO - WOOD - MADERA - DECOR BOIS - ДЕРЕВО

 <p><b>59</b> finitura pesca peach finishing textura melocotón finition pêche отделка персик</p> <p><b>Ciliegio</b> Cherry Cerezo Cersier Вишня</p>	 <p><b>60</b> finitura pesca peach finishing textura melocotón finition pêche отделка персик</p> <p><b>Rovere moro</b> Black oak Roble oscuro Rouvre brun Мореный дуб</p>	 <p><b>91</b> finitura pesca peach finishing textura melocotón finition pêche отделка персик</p> <p><b>Rovere chiaro</b> Light oak Roble claro Rouvre clair Светлый дуб</p>	 <p><b>29</b></p> <p><b>Teak</b> Teak Teka Teak Тиковое дерево</p>	 <p><b>WE</b></p> <p><b>Wengé loft</b> Wengé loft Wengé loft Wenge loft Венге лофт</p>
 <p><b>65</b></p> <p><b>Bianco</b> White Blanco Blanc Белый</p>	 <p><b>51</b></p> <p><b>Ciliegio americano</b> American cherry Cerezo rojo Cersier américain Американская вишня</p>	 <p><b>70</b></p> <p><b>Larice cenere</b> Larch wood ash Alerce ceniza Mélèze cendre Пепельная лиственница</p>	 <p><b>83</b></p> <p><b>Ebano makassar</b> Makassar Ebony Ebano makassar Ébène makassar Эбеновый макассар</p>	 <p><b>80</b></p> <p><b>Out line</b> Out line Out line Out line Исходящая линия</p>
 <p><b>63</b></p> <p><b>Noce barocco</b> Barocco Walnut Nogal barocco Noyer baroque Орех барокко</p>	 <p><b>56</b></p> <p><b>Larice montaro</b> Montaro Larch Alerce montaro Mélèze montaro Лиственница монтано</p>	 <p><b>41</b></p> <p><b>Zebrano</b> Zebrano Zebrano Zebrano Зебрано</p>		

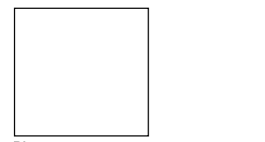

MELAMINICO - MELAMINE - MELAMINA - MÉLAMINÉ - МЕЛАМИНОВЫЕ

 <p><b>Bianco</b> White Blanco Blanc Белый</p>	 <p><b>Alluminio</b> Aluminium Aluminio Aluminium Алюминий</p>
--	---

VETRO - GLASS - VIDRIO - VERRE - СТЕКЛО

 <p><b>Bianco</b> White Blanco Blanc Белый</p>	 <p><b>Rosso amaranto</b> Red purple Rojo amaranto Rouge amarante Красный амарантовый</p>	 <p><b>Nero</b> Black Negro Noir Черный</p>
--	--	--

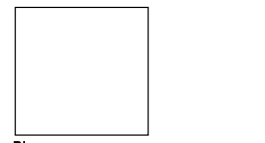
GAMBE CONICHE - CONICAL LEGS - PATAS CÓNICAS - PIEDS CONIQUES - КОНИЧЕСКИЕ НОЖКИ

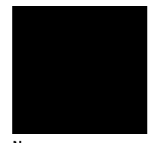
 <p><b>Bianco</b> White Blanco Blanc Белый</p>	 <p><b>Cromo</b> Chrome Cromo Chrome Хромированный</p>	 <p><b>Nero</b> Black Negro Noir Черный</p>
--	---	--















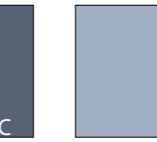
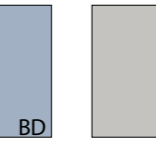
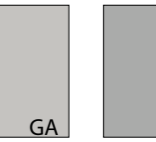
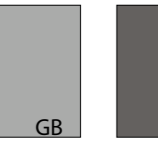

MANIGLIA - HANDLE - TIRADOR - POIGNEE - РУЧКИ

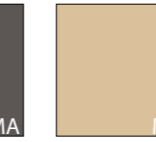
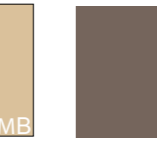
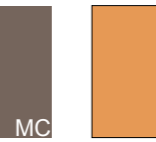
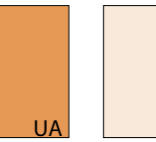
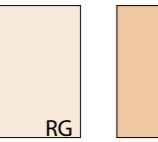
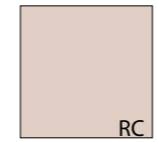

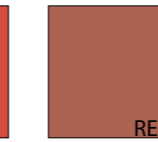
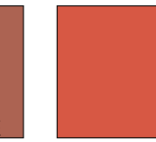
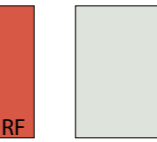
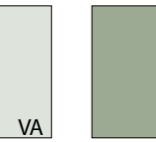
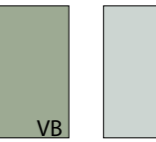
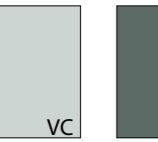
**Maniglia cromata**  
Chrome finishing handle  
Tirador cromado  
Poignée chromée  
Хромированная ручка

COLORI - COLORS - COLORES - COLORIS - ЦВЕ

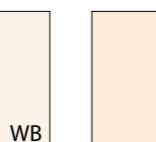
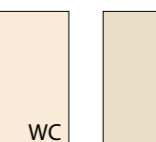
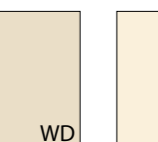
FINITURA LUCIDA - GLOSSY FINISHING - ACABADO BRILLO - FINITION BRILLANTE - ГЛАНЦЕВАЯ ОТДЕЛКА

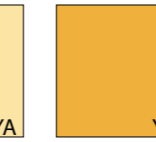
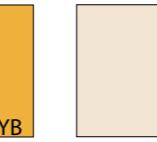
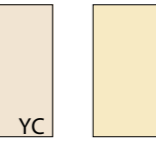
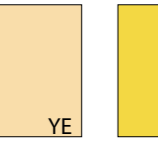
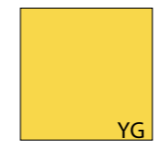
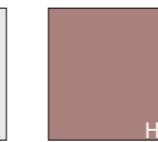
 <p><b>BL</b></p> <p><b>Nero</b> Black Negro Noir Черный</p>	 <p><b>BA</b></p> <p><b>Blu notte</b> Night blue Azul oscuro Bleu nuit Синяя ночь</p>	 <p><b>BB</b></p> <p><b>Blu manto</b> Mantle blue Azul manto Bleu manteau Синий покров</p>	 <p><b>BC</b></p> <p><b>Blu spazio</b> Space blue Azul espacio Bleu ciel Синий космос</p>	 <p><b>BD</b></p> <p><b>Lavanda</b> Lavender Lavanda Lavande Лаванда</p>	 <p><b>GA</b></p> <p><b>Grigio medio</b> Medium grey Gris medio Gris moyen Средне-серый</p>	 <p><b>GB</b></p> <p><b>Grigio scuro</b> Dark grey Gris oscuro Gris foncè Темно-серый</p>	 <p><b>GC</b></p> <p><b>Grigio antracite</b> Anthracite grey Gris antracita Gris anthracite Серый антрацит</p>
 <p><b>GD</b></p> <p><b>Grigio argento</b> Silver grey Gris plata Gris argent Серебряно-серый</p>	 <p><b>GE</b></p> <p><b>Grigio ferro</b> Iron grey Gris hierro Gris acier Железно-серый</p>	 <p><b>MA</b></p> <p><b>Carruba</b> Carob Algarrobo Caroubeo Рожковое дерево</p>	 <p><b>MB</b></p> <p><b>Beige isabella</b> Isabella beige Crema isabella Beige isabelle Бежевый изабелла</p>	 <p><b>MC</b></p> <p><b>Cioccolato</b> Chocolate Chocolate Chocolat Шоколадный</p>	 <p><b>UA</b></p> <p><b>Arancio</b> Orange Naranja Orange Оранжевый</p>	 <p><b>RG</b></p> <p><b>Rosa cameo</b> Cameo pink Rosa cameo Rose cameè Розовая камея</p>	 <p><b>RB</b></p> <p><b>Rosa beat</b> Beat pink Rosa beat Rose beat Блаженный розовый</p>
 <p><b>RC</b></p> <p><b>Rosa viennese</b> Viennese pink Lobster Langosta Langouste Лангустовый</p>	 <p><b>RD</b></p> <p><b>Rosso devil</b> Devil red Rojo devil Rouge devil Демонический красный</p>	 <p><b>RE</b></p> <p><b>Rosso oriente</b> Orient red Rojo oriente Rouge oriental Красный вос точный</p>	 <p><b>RF</b></p> <p><b>Aragosta</b> Lobster Langosta Langouste Лангустовый</p>	 <p><b>VA</b></p> <p><b>Verde inglese</b> English green Verde inglés Vert anglais Английский зеленый</p>	 <p><b>VB</b></p> <p><b>Verde irlandia</b> Irish green Verde irlandia Vert irlandais Ирландский зеленый</p>	 <p><b>VC</b></p> <p><b>Verdino</b> Light green Verde claro Vert clair Зеленоватый</p>	 <p><b>VD</b></p> <p><b>Verde foresta</b> Forest green Verde bosque Vert forêt Зеленый лес</p>
 <p><b>VE</b></p> <p><b>Verde barbados</b> Barbados green Verde barbados Vert barbados Зеленый барбадос</p>	 <p><b>VF</b></p> <p><b>Verde acido</b> Acid green Verde acido Vert acide Зеленое яблоко</p>	 <p><b>61</b></p> <p><b>Bianco</b> White Blanco Blanc Белый</p>	 <p><b>WH</b></p> <p><b>Bianco ghiaccio</b> Ice white Blanco hielo Blanc cassé Ледово-белый</p>	 <p><b>WB</b></p> <p><b>Bianco mandorla</b> Almond white Blanco almendra Blanc amande Миндалево-белый</p>	 <p><b>WC</b></p> <p><b>Aorio</b> Ivory Marfil Ivoire Слоновая кость</p>	 <p><b>WD</b></p> <p><b>Sabbia</b> Sand Arena Sable Песочный</p>	 <p><b>WL</b></p> <p><b>Magnolia</b> Magnolia Magnolia Magnolia Магнолиевый</p>
 <p><b>WF</b></p> <p><b>Creta</b> Clay Greda Argile Глиняный</p>	 <p><b>WG</b></p> <p><b>Porcellana</b> China Porcelana Porcelaine Фарфоровый</p>	 <p><b>YA</b></p> <p><b>Giallo pastello</b> Pastel yellow Amarillo pastel Jaune pastel Пастельно-желтый</p>	 <p><b>YB</b></p> <p><b>Giallo colorado</b> Colorado yellow Amarillo colorado Jaune colorado Желтый колорадский</p>	 <p><b>YC</b></p> <p><b>Giallo miele</b> Honey yellow Amarillo miel Jaune miel Медово-желтый</p>	 <p><b>YD</b></p> <p><b>Giallo pulcino</b> Chic yellow Amarillo pollito Jaune poussin Желтый цыпленок</p>	 <p><b>YE</b></p> <p><b>Giallo murano</b> Murano yellow Amarillo murano Jaune murano Муранский желтый</p>	 <p><b>YF</b></p> <p><b>Giallo gallo</b> Gallico yellow Amarillo gallo Jaune gallo Галлийский желтый</p>
 <p><b>YG</b></p> <p><b>Giallo altamira</b> Altamira yellow Amarillo altamira Jaune altamira Алтамирский желтый</p>	 <p><b>AL</b></p> <p><b>Alluminio</b> Aluminum Aluminio Aluminium Алюминиевый</p>	 <p><b>HA</b></p> <p><b>Ciclaminio</b> Cyclamen Ciclamen Cyclamen Розово-лиловый</p>					

COLORI - COLORS - COLORES - COLORIS - ЦВЕ

FINITURA OPACA - MATT FINISHING - ABACADO MATE - FINITION MATE - МАТОВАЯ ОТДЕЛКА

<b>Nero</b> Black Neg ro Noir Черный	<b>Blu notte</b> Night blue Azul oscuro Bleu nuit Синяя ночь	<b>Blu manto</b> Mantle blue Azul manto Bleu manteau синий покров	<b>Blu spazio</b> Space blue Azul espacio Bleu ciel Синий космос	<b>Lavanda</b> Lavender Lavanda Лаванда	<b>Grigio medio</b> Medium grey Gris medio Gris moyen Средне-серый	<b>Grigio scuro</b> Dark grey Gris oscuro Gris foncé Темно-серый	<b>Grigio antracite</b> Anthracite grey Gris antracite Gris anthracite Серый антрацит
<b>Grigio argento</b> Silver grey Gris plata Gris argent Серебряно-серый	<b>Grigio ferro</b> Iron grey Gris hierro Gris acier Железно-серый	<b>Carruba</b> Carob Algar robo Caroubeo Рожковое дерево	<b>Beige isabella</b> Isabella beige C rema isabella Beige isabelle Бежевый изабелла	<b>Cioccolato</b> Chocolate Chocolat Шоколадный	<b>Arancio</b> Orange Naranja Orange Оранжевый	<b>Rosa cameo</b> Cameo pink Rosa cameo Rose cameé Розовая камей	<b>Rosa beat</b> Beat pink Rosa beat Rose beat Блаженный розовый
<b>Rosa viennese</b> Viennese pink Vienés Rose viennois Венский розовый	<b>Rosso devil</b> Devil red Rojo devil Rouge devil Демонический красный	<b>Rosso oriente</b> Orient red Rojo oriente Rouge oriental Красный вос точный	<b>Aragosta</b> Lobster Langosta Langouste Лангустовый	<b>Verde inglese</b> English green Verde inglés Vert anglais Английский зеленый	<b>Verde irlandia</b> Irish green Verde irlandia Vert irlandais Ирландский зеленый	<b>Verdino</b> Light green Verde claro Vert clair Зеленов атый	<b>Verde foresta</b> Forest green Verde bosque Vert forêt Зеленый лес
<b>Verde barbados</b> Barbados green Verde barbados Vert barbados Зеленый барбадос	<b>Verde acido</b> Acid green Verde acido Vert acide Зеленое яблоко	<b>Bianco</b> White Bianco Blanc Белый	<b>Bianco ghiaccio</b> Ice white Bianco hielo Blanc cassé Ледово-белый	<b>Bianco mandorla</b> Almond white Bianco almendra Blanc amande Миндалево-белый	<b>Avorio</b> Ivory Marfil Ivoire Слоновая кость	<b>Sabbia</b> Sand Arena Sable Песочный	<b>Magnolia</b> Magnolia Magnolia Magnolia Магнолиевый
<b>Creta</b> Clay Greda Argile Глиняный	<b>Porcellana</b> China Porcelana Porcelaine Фарфоровый	<b>Giallo pastello</b> Pastel yellow Amarillo pastel Jaune pastel Пастельно-желтый	<b>Giallo colorado</b> Colorado yellow Amarillo colorado Jaune colorado Желтый колорадский	<b>Giallo miele</b> Honey yellow Amarillo miel Jaune miel Медово- желтый	<b>Giallo pulcino</b> Chic yellow Amarillo pollito Jaune poussin Желтый цыпленок	<b>Giallo murano</b> Murano yellow Amarillo murano Jaune murano Муранский желтый	<b>Giallo gallio</b> Gallio yellow Amarillo gallio Jaune gallio Галлийский желтый
<b>Giallo altamira</b> Altamira yellow Amarillo altamira Jaune altamira Алтамирский желтый	<b>Alluminio</b> Aluminium Aluminio Aluminium Алюминиевый	<b>Ciclamino</b> Cyclamen Ciclamen Cyclamen Розово-лиловый					

PRESIDENT

<b>MOGANO</b> MAHOGANY ACAJOU САОВА красного дрова	<b>ALLUMINIO</b> ALUMINIUM ALUMINIUM ALUMINIUM АЛЮМИНИЙ	<b>ALLUMINIO</b> ALUMINIUM ALUMINIUM ALUMINIUM АЛЮМИНИЙ	<b>MOGANO</b> MAHOGANY ACAJOU САОВА красного дрова	<b>VETRO SATINATO</b> GLASS GLAZED VIDRIO SATINADO VERRE SATINE ЗАСТЕКЛЕННОЕ СТЕКЛО

LEADER

<b>WENGÉ</b> WENGÉ WENGÉ WENGUE Венге	<b>VETRO SATINATO</b> GLASS GLAZED VIDRIO SATINADO VERRE SATINE ЗАСТЕКЛЕННОЕ СТЕКЛО	<b>WENGÉ</b> WENGÉ WENGÉ WENGUE Венге	<b>ALLUMINIO</b> ALUMINIUM ALUMINIUM ALUMINIUM АЛЮМИНИЙ

ARIES

<b>ACERO</b> MAPLE ARCE ERABLE клен	<b>NOCE</b> WALNUT NOGAL NOYER орех	<b>CILIEGIO</b> CHERRY CEREZO CERISIER черешня	<b>MELO</b> APPLE MANZANO POMMIER яблоны



<b>ANTRACITE</b> ANTHRACITE ANTRACITA ANTHRAZIT АНТРАЦИТ	<b>ANTRACITE</b> ANTHRACITE ANTRACITA ANTHRAZIT АНТРАЦИТ

FINITURE - FINISHES - ACABADOS - FINITIONS - ОТДЕЛКИ

				Scrivanie e struttura Desks and structure Escritorios y estructura Bureau et structure Письменные столы и структура
Melo	Wengè	Rovere chiaro	Noce	
Apple	Wengè	Light oak	Walnut	
Manzano	Wengué	Roble claro	Nogal	
Pommier	Wengué	Chêne clair	Noyer	
Яблоня	венге	Светлый дуб	Орех	

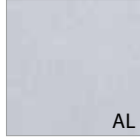
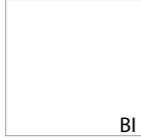
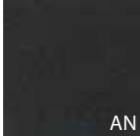
				Mobile di servizio e cassettiere Service cabinet and chest of drawers on castors Mueble de servicio y cajoneras con ruedas Meuble desserte et caissons Служебные модули и кассетницы
Melo	Wengè	Rovere chiaro	Noce	
Apple	Wengè	Light oak	Walnut	
Manzano	Wengué	Roble claro	Nogal	
Pommier	Wengué	Chêne clair	Noyer	
Яблоня	венге	Светлый дуб	Орех	

			Struttura cassa librerie Bookcases structure Estructura caja de librerías Corps armoires Структура каркаса книжных шкафов
Alluminio	Bianco	Antracite	
Aluminum	White	Anthracite	
Aluminio	Blanco	Antracita	
Aluminium	Blanc	Anthracite	
Алюминий	Белый	Антрацит	

		Struttura librerie modulari Modular shelf units Estructura librerías modulares Structure bibliothèques modulaires Модульные структуры книжных шкафов
Wengè	Bianco	
Wengè	White	
Wengué	Blanco	
Wengué	Blanc	
венге	Белый	





					Ante e frontali librerie, top e fianchi di finitura Doors and bookcases doors, tops and side panels Puertas y frentes de librerías, encimeras y costados terminales Portes et façades armoires, tops et cotés de finition Дверки и фронтальные части книжных шкафов, топ и боковины в отделке
Melo	Wengè	Rovere chiaro	Noce	Bianco	
Apple	Wengè	Light oak	Walnut	White	
Manzano	Wengué	Roble claro	Nogal	Blanco	
Pommier	Wengué	Chêne clair	Noyer	Blanc	
Яблоня	венге	Светлый дуб	Орех	Белый	

			Gamba quadra Square leg Patas cuadradas Pieds carrés Квадратная ножка
Alluminio	Bianco	Nero	
Aluminum	White	Black	
Aluminio	Blanco	Negro	
Aluminium	Blanc	Noir	
Алюминий	Белый	Черный	

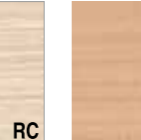

	Gamba ovale Oval legs Patas ovaladas Pieds ovales Овальная ножка
Alluminio	
Aluminum	
Aluminio	
Aluminium	
Алюминий	

	Ante in vetro con telaio alluminio Aluminium frame glass doors Puertas en vidrio con marco en aluminio Portes en verre avec châssis aluminium Стекланные дверки в алюминиевой рамке
Vetro acidato	
Acid glass	
Vidrio grabado	
Verre dépoli	
Стекла травленое	



Melaminico - Melamine - Melamina - Melaminé - Меламин

					
Wengè	Bianco	Rovere chiaro	Ciliegio	Grigio	Faggio
Wengè	White	Light oak	Cherry	Grey	Beech
Wengué	Blanco	Roble claro	Cerezo	Gris	Haya
Wengué	Blanc	Chêne clair	Cerisier	Gris	Hêtre
венге	Белый	Светлый дуб	черешня	СЕРЫЙ	Нбук



	
Arancio	Glicine
Orange	Wisteria
Naranja	Glicina
Orange	Glycine
ОРАНЖЕВЫЙ	ГЛИЦИНИЯ

Melaminico - Melamine - Melamina - Melaminé - Меламин





			Structure Structures Estructuras Structures Металлические структуры
Ciliegio	Grigio	Bianco	
Cherry	Grey	White	
Cerezo	Gris	Blanco	
Cerisier	Gris	Blanc	
черешня	СЕРЫЙ	Белый	

Cassa librerie - Open bookcases - Caja librerías - Corps armoires - Каркас книжного шкафа

Melaminico - Melamine - Melamina - Melaminé - Меламин

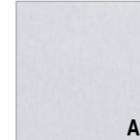
	
Alluminio	Bianco
Aluminum	White
Aluminio	Blanco
Aluminium	Blanc
Алюминий	Белый

Struttura Metallo - Metal Structure - Estructura En Metal - Structure Métal - Металлическая Структура

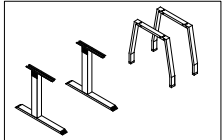
				
Alluminio		Bianco	Nero	
Aluminum		White	Black	
Aluminio		Blanco	Negro	
Aluminium		Blanc	Noir	
Алюминий		Белый	Черный	

PIANI SCRIVANIA - Desktops – Escritorios - Plans de travail - Поверхность письменного стола

Melaminico - Melamine – Melamina – Mé laminé - Меламин



**Bianco**  
White  
Blanco  
Blanc  
Белый

**Grigio avorio**  
Luory grey  
Gris marfil  
Gris ivoire  
Серый слоновой кости

**Ciliegio**  
Cherry  
Cerezo  
Cerisier  
Вишня

**Rovere chiaro**  
Light oak  
Roble claro  
Chêne clair  
Светлый дуб

**Wengé**  
Wengé  
Wengué  
Wengué  
Венге

**Acero**  
Maple  
Arce  
Erable  
Клен

Vetro verniciato - Varnished glass - Vidrio pintado - Verre verni - Окрашенное стекло



**Bianco**  
White  
Blanco  
Blanc  
Белый

**Nero**  
Black  
Negro  
Noir  
Черный

**Bordeaux**  
Purple  
Burdeos  
Bordeaux  
Бордовый

STRUTTURA METALLO – Metal structure - Estructura en metal - Structure métal- Металлическая структура

Gambe a "O" - "O" legs - Patas a "O" - Pieds en « O » - Ножки «O»

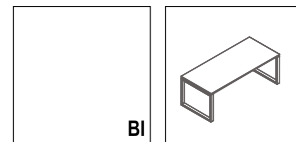

**Bianco**  
White  
Blanco  
Blanc  
Белый

Gambe a ponte - Channel legs - Patas a puente - Pieds « arche » - Ножки мостом

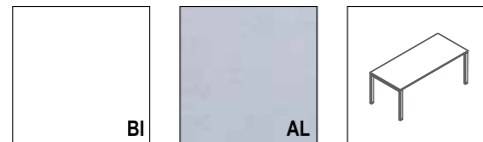

**Bianco**  
White  
Blanco  
Blanc  
Белый

**Alluminio**  
Aluminum  
Aluminio  
Aluminium  
Алюминий

Travi scrivania – Desk beams - Vigas para escritorio - Poutres bureau - Перекладина для письменного стола

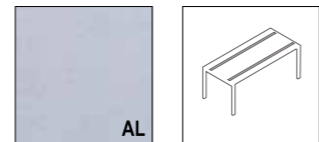

**Alluminio**  
Aluminum  
Aluminio  
Aluminium  
Алюминий

**Bianco**  
White  
Blanco  
Blanc  
Белый

Mobile di servizio – Service Cabinet – Mueble de servicio – Meuble desserte – Служебный модуль

Cassa e ante - Bookcase and doors - Caja y puertas - Corps et porte - Каркас и дверки

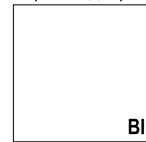

**Bianco**  
White  
Blanco  
Blanc  
Белый

Cassa per Contenitori Aggregabili - Carcase for bookcases to be combined - Estructura de los contenedores - Corps meubles pour agrégation agregables - Каркас присоединяемых контейнеров

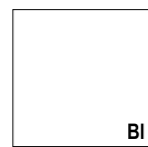

**Bianco**  
White  
Blanco  
Blanc  
Белый



**Alluminio**  
Aluminum  
Aluminio  
Aluminium  
Алюминий

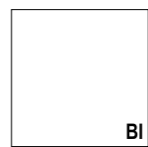

**Bianco**  
White  
Blanco  
Blanc  
Белый



**Alluminio**  
Aluminum  
Aluminio  
Aluminium  
Алюминий

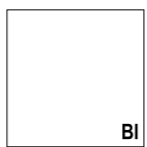

**Bianco**  
White  
Blanco  
Blanc  
Белый



**Millerighe**  
Thin-striped  
Milrayas  
Mille-raies  
Тысяча линий

SCREEN - Front screens - Protecciones frontales - Ecrans frontal - Фронтальные панели

Melaminico - Melamine – Melamina – Mé laminé - Меламин

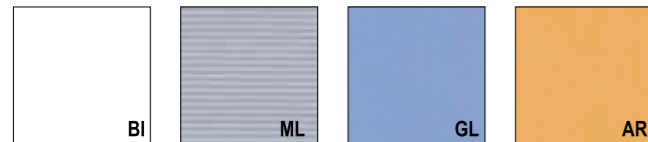

**Bianco**  
White  
Blanco  
Blanc  
Белый

**Millerighe**  
Thin-striped  
Milrayas  
Mille-raies  
Тысяча линий

**Glicine**  
Wisteria  
Glicina  
Glycine  
Глициния

**Arancio**  
Orange  
Naranja  
Orange  
Оранжевый

Metacrilato – Methacrylate – Metacrilado – Méthacrylate - Метакрилат



**Bianco**  
White  
Blanco  
Blanc  
Белый

**Satinato**  
Satin  
Satinado  
Satiné  
Сатинированный

**Nero**  
Black  
Negro  
Noir  
Черный

**Rosso**  
Red  
Rojo  
Rouge  
Красный

**Viola**  
Violet  
Violeta  
Violet  
Лиловый

**Blu**  
Blue  
Azul  
Bleu  
Синий

Cassa librerie – Bookcases structure - Caja librerías - Corps armoires - Каркас книжного шкафа



**Bianco**  
White  
Blanco  
Blanc  
Белый

**Alluminio**  
Aluminum  
Aluminio  
Aluminium  
Алюминий

Fianchi finali per librerie – Bookcases side panels - Costados terminales para librerías - Côtés de finition armoires - Боковина конечная для книжного шкафа



**Bianco**  
White  
Blanco  
Blanc  
Белый

**Alluminio**  
Aluminum  
Aluminio  
Aluminium  
Алюминий

Top per libreria – Top for bookcase – Tapa para librería - Top armoire - Топ для книжного шкафа



**Bianco**  
White  
Blanco  
Blanc  
Белый

**Alluminio**  
Aluminum  
Aluminio  
Aluminium  
Алюминий

ANTE LIBRERIA – Bookcase doors - Puertas librería - Portes armoire - Дверки книжного шкафа

Melaminico - Melamine – Melamina – Mé laminé - Меламин



**Bianco**  
White  
Blanco  
Blanc  
Белый

**Grigio avorio**  
Luory grey  
Gris marfil  
Gris ivoire  
Серый слоновой кости

**Ciliegio**  
Cherry  
Cerezo  
Cerisier  
Вишня

**Rovere chiaro**  
Light oak  
Roble claro  
Chêne clair  
Светлый дуб

**Wengé**  
Wengé  
Wengué  
Wengué  
Венге

**Acero**  
Maple  
Arce  
Erable  
Клен

**Millerighe**  
Thin-striped  
Milrayas  
Mille-raies  
Тысяча линий

**Glicine**  
Wisteria  
Glicina  
Glycine  
Глициния

**Arancio**  
Orange  
Naranja  
Orange  
Оранжевый

Laminato finitura lucida - Glossy finish laminate - Laminado en acabado brillo - Stratifié finition brillante - Ламинат в глянцевои отделке



**Nero**  
Black  
Negro  
Noir  
Черный

**Blu spazio**  
Space blue  
Azul espacio  
Bleu ciel  
Синий космос

**Lavanda**  
Lavender  
Lavanda  
Lavande  
Лаванда

**Verde foresta**  
Forest green  
Verde bosque  
Vert forêt  
Зеленый лес

**Verde acido**  
Acid green  
Verde ácido  
Vert acide  
Зеленое яблоко

**Rosso oriente**  
Orient red  
Rojo oriente  
Rouge oriental  
Красный вос точный

**Ciclamine**  
Cyclamen  
Cyclamen  
Cyclamen  
Розово-лиловый

**Giallo pulcino**  
Chic yellow  
Amarillo pollito  
Jaune poussin  
Желтый цыпленок

Laminato finitura opaca - Matt finish laminate - Laminado abacado mate - Stratifié finition mate - Ламинат в матовой отделке



**Nero**  
Black  
Negro  
Noir  
Черный

**Blu spazio**  
Space blue  
Azul espacio  
Bleu ciel  
Синий космос

**Lavanda**  
Lavender  
Lavanda  
Lavande  
Лаванда

**Verde foresta**  
Forest green  
Verde bosque  
Vert forêt  
Зеленый лес

**Verde acido**  
Acid green  
Verde ácido  
Vert acide  
Зеленое яблоко

**Rosso oriente**  
Orient red  
Rojo oriente  
Rouge oriental  
Красный вос точный

**Ciclamine**  
Cyclamen  
Cyclamen  
Cyclamen  
Розово-лиловый

**Giallo pulcino**  
Chic yellow  
Amarillo pollito  
Jaune poussin  
Желтый цыпленок

FRONTALI e TOP dei CONTENITORI AGGREGABILI - Frontals and tops for bookcases to be combined - Façades et top meubles pour agrégation - Frontales y tapas de trabajo para contenedores agregables - Фасады и топ присоединяемых контейнеров

Melaminico - Melamine – Melamina – Mé laminé - Меламин



**Bianco**  
White  
Blanco  
Blanc  
Белый

**Grigio avorio**  
Luory grey  
Gris marfil  
Gris ivoire  
Серый слоновой кости

**Ciliegio**  
Cherry  
Cerezo  
Cerisier  
Вишня

**Rovere chiaro**  
Light oak  
Roble claro  
Chêne clair  
Светлый дуб

**Wengé**  
Wengé  
Wengué  
Wengué  
Венге

**Acero**  
Maple  
Arce  
Erable  
Клен

**Alluminio**  
Aluminum  
Aluminio  
Aluminium  
Алюминий

Vetro verniciato - Varnished glass - Vidrio pintado - Verre verni - Окрашенное стекло



**Bianco**  
White  
Blanco  
Blanc  
Белый

**Nero**  
Black  
Negro  
Noir  
Черный

**Bordeaux**  
Purple  
Burdeos  
Bordeaux  
Бордовый

Vetro trasparente - Transparent glass - Vidrio transparente - Verre transparent - Стекло прозрачное

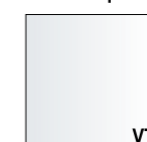

**VT**

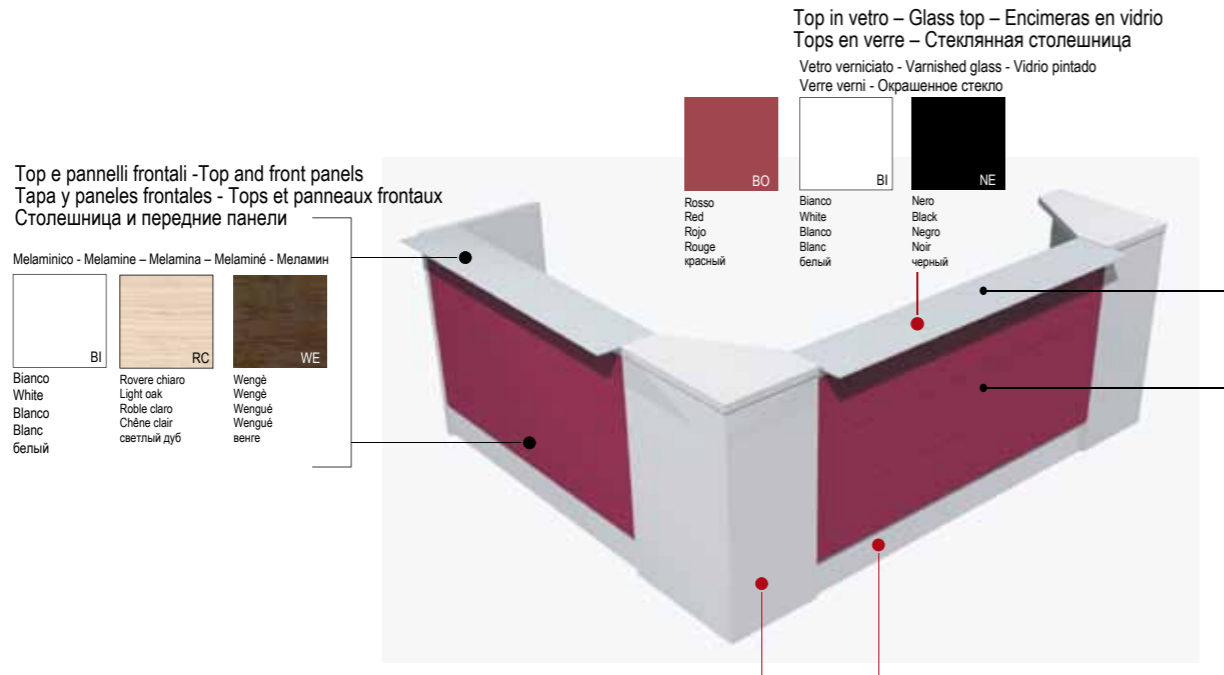

Top e pannelli frontali - Top and front panels  
Tapa y paneles frontales - Tops et panneaux frontaux  
Столешница и передние панели

- Melaminico - Melamine - Melamina - Melaminé - Меламин
- BI: Bianco White Blanco Blanc белый
  - RC: Rovere chiaro Light oak Roble claro Chêne clair светлый дуб
  - WE: Wengé Wengé Wengué Wengué венге

Top in vetro - Glass top - Encimeras en vidrio  
Tops en verre - Стеклопанель  
Vetro verniciato - Varnished glass - Vidrio pintado  
Verre verni - Окрашенное стекло

- BO: Rosso Red Rojo Rouge красный
- BI: Bianco White Blanco Blanc белый
- NE: Nero Black Negro Noir черный

Elemento di raccordo a 90° e pannello interno  
90° junction + internal panel  
Elemento de union a 90° y panel interno  
Element jonction 90° et côté intérieur  
Соединительный элемент 90° и внутренняя панель

- WE: Wengé Wengé Wengué Wengué венге
- BI: Bianco White Blanco Blanc белый

Fianco finale - Side panel  
Costado terminal - Côté final  
Терминальная боковина

Gamba intermedia e travi  
Intermediate leg and beams  
Pata intermedia y vigas  
Pied intermédiaire et poutres  
Промежуточная ножка и балки

- BI: Bianco White Blanco Blanc белый

Cassa cassettiere e contenitori  
Chest of drawers and bookcases' structures  
Caja cajoneras y contenedores - Caissons et armoires  
Каркасы тумб с ящиками и контейнеров

- BI: Bianco White Blanco Blanc белый

Top e pannelli frontali - Top and front panels - Tapa y paneles frontales - Tops et panneaux frontaux - Столешница и передние панели

Laminati finitura lucida - Glossy finish laminates - Laminados acabado brillo - Stratifiés finition brillante - Ламинаты в глянцевои отделке

BL: Nero Black Negro Noir черный	BA: Blu notte Night blue Azul oscuro Bleu nuit синяя ночь	BB: Blu manto Mantle blue Azul manto Bleu manteau синий покров	BC: Blu spazio Space blue Azul espacio Bleu ciel синий космос	BD: Lavanda Lavender Lavande лаванда	GA: Grigio medio Medium grey Gris medio Gris moyen средне-серый	GB: Grigio scuro Dark grey Gris oscuro Gris foncé темно-серый	GC: Grigio antracite Anthracite grey Gris antracite Gris anthracite серый антрацит	GD: Grigio argento Silver grey Gris plata Gris argent серебряно-серый	GE: Grigio ferro Iron grey Gris hierro Gris acier железно-серый	MA: Carruba Carob Algarrobo Caroubo рожковое дерево	MB: Beige isabella Isabella beige Crema isabella Beige isabelle бежевый изабелла
MC: Cioccolato Chocolate Chocolat шоколадный	UA: Arancio Orange Naranja оранжевый	RG: Rosa cammeo Cameo pink Rosa cammeo Розовая камей	RB: Rosa beat Beat pink Rosa beat Блаженный розовый	RC: Rosa viennese Viennese pink Vienés Rose viennois венский розовый	RD: Rosso devil Devil red Rojo devil Демонический красный	RE: Rosso oriente Orient red Rojo oriente Красный восточный	RF: Aragosta Lobster Langosta langoustes лангустовый	VA: Verde inglese English green Vert anglais английский зеленый	VB: Verde irlandia Irish green Vert irlandais ирландский зеленый	VC: Verdino Light green Vert clair зеленоватый	VD: Verde foresta Forest green Vert forêt зеленый лес
MC: Verde barbados Barbados green Vert barbados зеленый барбадос	UA: Verde acido Acid green Vert acide зеленое яблоко	BI: Bianco White Blanco Blanc белый	WH: Bianco ghiaccio Ice white Blanc cassé ледово-белый	WB: Bianco mandorla Almond white Bianco almendra миндалево-белый	WC: Avorio Ivory Marfil слоновая кость	WD: Sabbia Sand Arena Sable песочный	WL: Magnolia Magnolia Magnolia магнолиевый	WF: Creta Clay Greda Argile глиняный	WG: Porcellana China Porcelana фарфоровый	YA: Giallo pastello Pastel yellow Jaune pastel пастельно-желтый	YB: Giallo colorado Colorado yellow Jaune colorado желтый колорадский
YC: Giallo miele Honey yellow Amarillo miel медово-желтый	YD: Giallo pulcino Chic yellow Amarillo pollino желтый цыпленок	YE: Giallo murano Murano yellow Amarillo murano муранский желтый	YF: Giallo gallo Gallo yellow Amarillo gallo желтый галльский желтый	YG: Giallo altamira Altamira yellow Amarillo altamira аптамирский желтый	AL: Alluminio Aluminum Aluminio розово-лиловый	HA: Ciclamino Cyclamen розово-лиловый					

Laminati finitura opaca - Matt finish laminates - Laminados acabado mate - Stratifiés finition mate - Ламинаты в матовой отделке

O4: Nero Black Negro Noir черный	B4: Blu notte Night blue Azul oscuro Bleu nuit синяя ночь	B5: Blu manto Mantle blue Azul manto Bleu manteau синий покров	B6: Blu spazio Space blue Azul espacio Bleu ciel синий космос	B7: Lavanda Lavender Lavande лаванда	G1: Grigio medio Medium grey Gris medio Gris moyen средне-серый	G2: Grigio scuro Dark grey Gris oscuro Gris foncé темно-серый	G3: Grigio antracite Anthracite grey Gris antracite Gris anthracite серый антрацит	G4: Grigio argento Silver grey Gris plata Gris argent серебряно-серый	G5: Grigio ferro Iron grey Gris hierro Gris acier железно-серый	M1: Carruba Carob Algarrobo Caroubo рожковое дерево	M2: Beige isabella Isabella beige Crema isabella Beige isabelle бежевый изабелла
M3: Cioccolato Chocolate Chocolat шоколадный	U5: Arancio Orange Naranja оранжевый	R1: Rosa cammeo Cameo pink Rosa cammeo Розовая камей	R3: Rosa beat Beat pink Rosa beat Блаженный розовый	R4: Rosa viennese Viennese pink Vienés Rose viennois венский розовый	R6: Rosso devil Devil red Rojo devil Демонический красный	R8: Rosso oriente Orient red Rojo oriente Красный восточный	R7: Aragosta Lobster Langosta langoustes лангустовый	V1: Verde inglese English green Vert anglais английский зеленый	V2: Verde irlandia Irish green Vert irlandais ирландский зеленый	V3: Verdino Light green Vert clair зеленоватый	V4: Verde foresta Forest green Vert forêt зеленый лес
V5: Verde barbados Barbados green Vert barbados зеленый барбадос	V6: Verde acido Acid green Vert acide зеленое яблоко	O5: Bianco White Blanco Blanc белый	W1: Bianco ghiaccio Ice white Blanc cassé ледово-белый	W2: Bianco mandorla Almond white Bianco almendra миндалево-белый	W3: Avorio Ivory Marfil слоновая кость	W4: Sabbia Sand Arena Sable песочный	W5: Magnolia Magnolia Magnolia магнолиевый	W6: Creta Clay Greda Argile глиняный	W7: Porcellana China Porcelana фарфоровый	Y1: Giallo pastello Pastel yellow Jaune pastel пастельно-желтый	Y2: Giallo colorado Colorado yellow Jaune colorado желтый колорадский
Y3: Giallo miele Honey yellow Amarillo miel медово-желтый	Y4: Giallo pulcino Chic yellow Amarillo pollino желтый цыпленок	Y5: Giallo murano Murano yellow Amarillo murano муранский желтый	Y6: Giallo gallo Gallo yellow Amarillo gallo желтый галльский желтый	Y7: Giallo altamira Altamira yellow Amarillo altamira аптамирский желтый	H2: Ciclamino Cyclamen розово-лиловый						

Legno - Wood - Madera - Decor Bois - Дерево

59: Ciliegio Cherry Cersier вишня	60: Rovere moro Black oak Roble oscuro Rouvre brun мореный дуб	61: Rovere chiaro Light oak Roble claro Rouvre clair светлый дуб	29: Teak Teka тиковое дерево	WE: Wengé loft Wengé loft Wengué loft венге лофт	65: Bianco White Blanco Blanc белый	51: Ciliegio americano American cherry Cerezo rojo американская вишня	70: Larice cenere Larch wood ash Alerce ceniza Мелизе центра пепельная лиственница
83: Ebanò makassar Makassar Ebony Ebano makassar эбеновый макассар	80: Out line Out line Out line исходящая линия	63: Noce barocco Barocco Walnut Nogal barocco Нoyer baroque орех барокко	56: Larice montaro Montaro Larch Alerce montaro лиственница монтаро	41: Zebrano Zebrano Зебрано			



KAMOS 06

**GAMBE-PIANI DI LAVORO-ANTE-TOP-CASSETTIERE**  
LEGS-WORKTOPS-DOORS-DOORS-TOPS-CHEST OF DRAWERS  
PATAS-PLANOS DE TRABAJO-PUERTAS-ENCIMERAS-CAJONERAS  
PIEDS-PLANS DE TRAVAIL-PORTES-TOPS-CAISSONS  
НОЖКИ - РАБОЧИЕ ПОВЕРХНОСТИ - ДВЕРКИ - ТОП - КАССЕТНИЦЫ



**GR**  
GRIGIO  
GREY  
GRIS  
GRIS  
СЕРЫЙ



**AC**  
ACERO  
MAPLE  
ARCE  
ERABLE  
КЛЕН



**NO**  
NOCE  
WALNUT  
NOGAL  
NOYER  
ОРЕХ



**CI**  
CILIEGIO  
CHERRY  
CEREZO  
CERISIER  
ЧЕРЕШНЯ

**RACCORDI E TERMINALI-ANTE**  
LINKING AND EXTENSION UNITS-DOORS  
JUNTAS Y TERMINALES-PUERTAS  
ANGLES ET EXTENSIONS-PORTES  
СОЕДИНЕНИЯ И ТЕРМИНАЛЫ - ДВЕРКИ



**AR**  
ARANCIO  
ORANGE  
NARANJA  
ORANGE  
ОРАНЖЕВЫЙ



**GL**  
GLICINE  
WISTERIA  
GLICINA  
GLYCINE  
ГЛИЦИНИЯ

**GAMBE-PIANI DI LAVORO-ANTE-TOP-CASSETTIERE**  
LEGS-WORKTOPS-DOORS-DOORS-TOPS-CHEST OF DRAWERS  
PATAS-PLANOS DE TRABAJO-PUERTAS-ENCIMERAS-CAJONERAS  
PIEDS-PLANS DE TRAVAIL-PORTES-TOPS-CAISSONS  
НОЖКИ - РАБОЧИЕ ПОВЕРХНОСТИ - ДВЕРКИ - ТОП - КАССЕТНИЦЫ



**NO**  
NOCE  
WALNUT  
NOGAL  
NOYER  
ОРЕХ



**CI**  
CILIEGIO  
CHERRY  
CEREZO  
CERISIER  
ЧЕРЕШНЯ



**AN**  
ANTRACITE  
ANTHRACITE  
ANTRACITA  
ANTHRAZIT  
АНТРАЦИТ



**AL**  
ALLUMINIO  
ALUMINIUM  
ALUMINIO  
ALUMINIUM  
АЛЮМИНИЙ

**RACCORDI E TERMINALI**  
LINKING AND EXTENSION UNITS  
JUNTAS Y TERMINALES-PUERTAS  
ANGLES ET EXTENSIONS-PORTES  
СОЕДИНЕНИЯ И ТЕРМИНАЛЫ - ДВЕРКИ

**STRUTTURE METALLO**  
METAL STRUCTURES  
ESTRUCTURAS METAL  
STRUCTURES METAL  
МЕТАЛЛИЧЕСКИЕ СТРУКТУРЫ

BRIDGE

ELEMENTI COMUNI -COMMON ELEMENTS-ELEMENTOS COMUNES-ELEMENTS EN COMMUNS-ОБЩИЕ ЭЛЕМЕНТЫ

**ANTE VETRO**  
GLASS DOORS  
PUERTAS VIDRIO  
PORTES VERRE  
СТЕКЛЯННЫЕ ДВЕРКИ

**ANTE VETRO CON CORNICE**  
GLASS DOORS WITH ALUMINIUM FRAME  
PUERTAS VIDRIO CON CORNISA  
PORTES VERRE CADRE ALU.  
СТЕКЛЯННЫЕ ДВЕРКИ В РАМКЕ



**AL**  
ALLUMINIO  
ALUMINIUM  
ALUMINIUM  
ALUMINIO  
АЛЮМИНИЙ



**AN**  
ANTRACITE  
ANTHRACITE  
ANTRACITA  
ANTHRAZIT  
АНТРАЦИТ

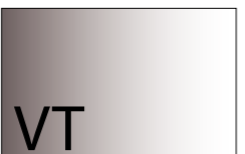

**VETRO FUMÈ**  
OPAQUE GLASS  
VIDRIO AHUMADO  
VERRE FUMÈ  
СТЕКЛО «FUMÈ»

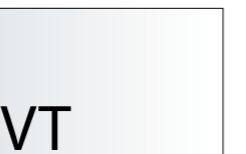

**VETRO TRASPARENTE**  
TRANSPARENT GLASS  
VIDRIO TRANSPARENTE  
VERRE TRANSPARENT  
Стекло прозрачное

**FRONTALI-STRUTTURE METALLO**  
FRONT PANELS - METAL STRUCTURE  
FRENTERES-ESTRUCTURAS METAL  
FACADES-STRUCTURES METAL  
ФАСАДЫ - МЕТАЛЛИЧЕСКАЯ СТРУКТУРА

**TOP VETRO**  
GLASS TOP  
ENCIMERA VIDRIO  
TOP VERRE  
СТЕКЛЯННЫЙ ТОП

**FRONTALI-TOP-PIANI DI LAVORO**  
FRONT PANELS-TOPS-WORKTOPS  
FRENTERES-ENCIMERAS-PLANOS DE TRABAJO  
TOP VERRE  
ФАСАДЫ - ТОП - РАБОЧИЕ ПОВЕРХНОСТИ

RECEPTION



**RC**  
ROVERE CHIARO  
LIGHT OAK  
ROBLE CLARO  
CHENE CLAIR  
СВЕТЛЫЙ ДУБ



**VETRO SATINATO**  
GLASS GLAZED  
VIDRIO SATINADO  
VERRE SATINÉ  
ЗАСТЕКЛЕННОЕ СТЕКЛО

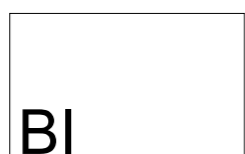

**BIANCO**  
WHITE  
BLANCO  
BLANC  
БЕЛЫЙ



**MELO**  
APPLE  
POMMIER  
MANZANO  
ЯБЛОНЯ



**WENGÈ**  
WENGÈ  
WENGÈ  
WENGUE  
ВЕНГЕ

 **Sedia**<sup>®</sup>

**A.V.N.**  
OFFICE FURNITURE